



MOTOROLA
intelligence everywhere™

Mobiles Série Commerciale CM340

Guide d'utilisation

6866545D23 - O

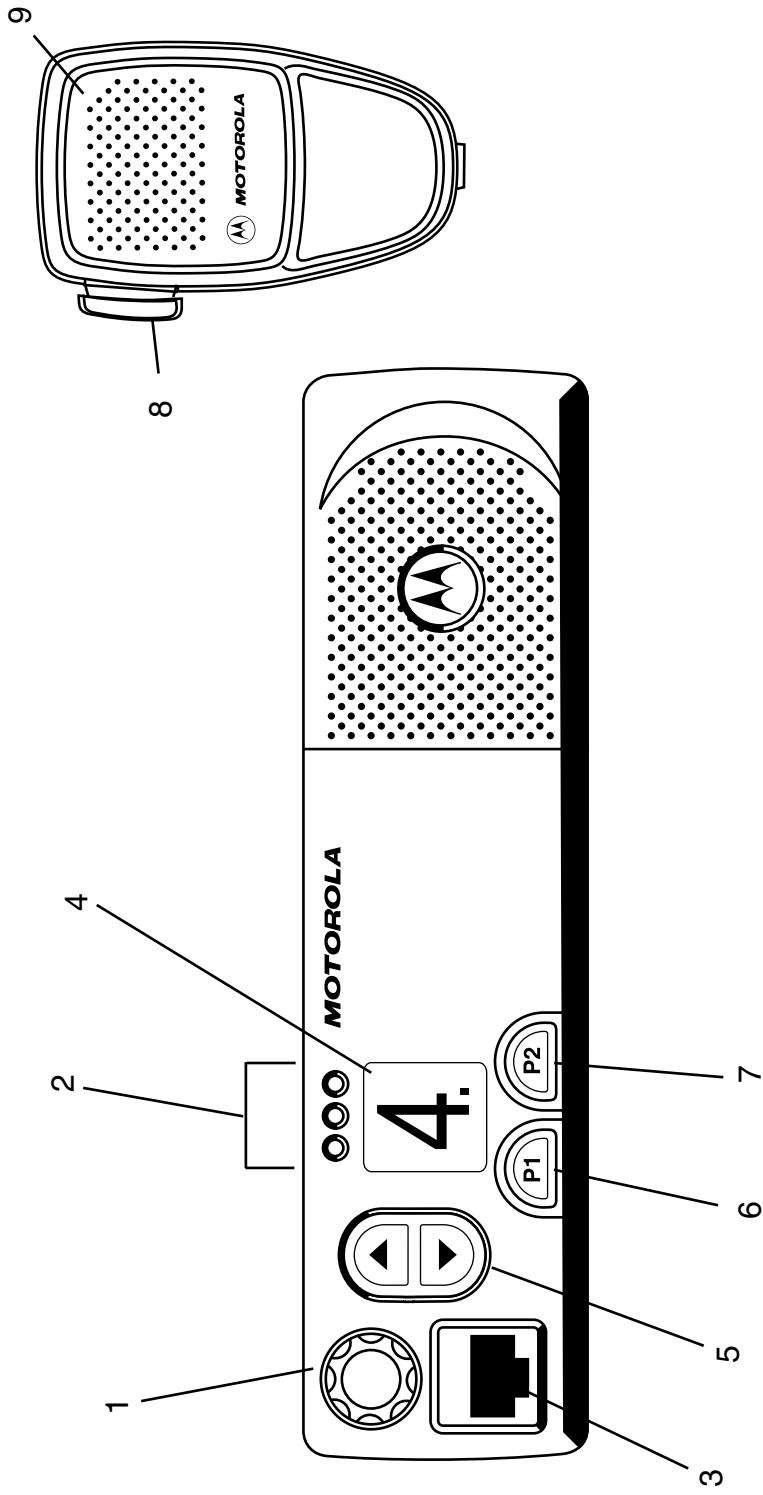

SOMMAIRE

Présentation générale	3
Commandes du poste	3
Commandes du microphone	3
Touches programmables	4
Ecran à cristaux liquides	6
Touches de défilement	6
Tonalités audio	7
Témoins lumineux	8
Mise en route	9
Pour allumer et éteindre le poste	9
Réglage du volume	9
Indication de poste allumé	9
Sélection d'un canal	10
Mémorisation de canal	11
Emission d'un appel	11
Réception d'un appel	12
Annulation d'un appel	12
Pour terminer un appel	12

Appels	13
Appels sélectifs	13
Emission d'un appel sélectif	13
Réception d'un appel sélectif	13
Appel d'urgence	14
Fonctions	15
Mode Audio public	15
Coupure autoradio	16
Fonctions programmables	17
Balayage	17
Renvoi automatique d'appel	18
Mode Direct	19
Alarme externe	19
Travailleur isolé	20
Niveau de puissance	20
Compression	21
Local / distance	21
Commande d'émission à la voix (VOX)	22
Blocage / Déblocage à Distance	22

Copyright des logiciels

Les produits Motorola décrits dans ce manuel peuvent inclure des programmes informatiques protégés par copyright, dans des mémoires à semi-conducteurs ou autres supports. La législation des Etats-Unis, ainsi que celle d'autres pays, réservent à Motorola Europe et à Motorola Inc. certains droits de copyright exclusifs concernant les programmes ainsi protégés, notamment le droit exclusif de copier ou de reproduire, sous quelque forme que ce soit, lesdits programmes. En conséquence, il est interdit de copier ou de reproduire, de quelque manière que ce soit, les programmes informatiques protégés par copyright contenus dans les produits décrits dans ce manuel sans l'autorisation expresse et écrite des propriétaires des droits. En outre, l'acquisition de ces produits ne saurait en aucun cas conférer, directement, indirectement ou de toute autre manière, aucune licence, aucun droit d'auteur, brevet, ou demande de brevet appartenant aux propriétaires des droits, autres que la licence habituelle d'utilisation non exclusive sans redevance qui découle légalement de la vente du produit.

PRESENTATION GENERALE

Ce guide d'utilisation décrit le fonctionnement du mobile professionnel CM340.



ATTENTION

Attention – avant d'utiliser ce produit, vous devez lire les instructions de sécurité présentées dans le livret « Sécurité des équipements et exposition HF » (référence 6866537D37_) fourni avec votre poste.

ATTENTION!

Ce poste est réservé à un usage professionnel uniquement pour des raisons de conformité avec la réglementation ICNIRP sur l'exposition aux hautes fréquences (HF). Avant d'utiliser ce produit, vous devez lire les informations sur l'énergie électromagnétique HF et les instructions d'utilisation dans le livret « Sécurité des équipements et exposition HF » (référence de publication Motorola 6866537D37_) pour connaître et appliquer les limites d'exposition à l'énergie HF.

COMMANDES DU POSTE

Les numéros ci-dessous renvoient aux illustrations au dos de la deuxième de la couverture.

1. Bouton Marche- Arrêt / Volume

Ce bouton sert à allumer et éteindre le poste,

ainsi qu'à régler le niveau du volume.

2. Témoins lumineux

Ils signalent le canal, le balayage, l'état de fonctionnement, ainsi que la réception d'un appel sélectif.

3. Jack du microphone

4. Ecran à cristaux liquides

L'afficheur à un seul chiffre (0 à 9) indique le numéro du canal. Un point signale le fonctionnement en puissance haute.

5. Touches Haut / Bas

Pour sélectionner les canaux.



6. Bouton programmable 1

7. Bouton programmable 2

COMMANDES DU MICROPHONE

Tenez le microphone à 2,5 – 5 cm de votre bouche et parlez clairement.

8. Alternat (PTT)

Appuyez et maintenez cette touche pour parler. Lâchez-la pour écouter.

9. Microphone

TOUCHES PROGRAMMABLES

Avec le logiciel Customer Programming Software (CPS), plusieurs des touches de votre poste peuvent être programmées comme touches de raccourcis pour accéder à la plupart des fonctions du poste. Les touches programmables incluent:

CM340  

Chaque touche a une fonction double. Une pression courte sélectionne une fonction. Une pression longue sélectionne la deuxième fonction.

Votre distributeur peut vous fournir la liste complète des fonctions disponibles sur votre poste.

Fonction	Description	Sélection
Ecoute 1 / Annulation	Cette touche vous permet de choisir le type de Squelch (en mode sélectif, sur porteuse ou Désquelché) et d'arrêter le balayage lorsqu'un canal valide a été détecté. Annulation sert à annuler l'appel entrant ou sortant en cours.	Pression courte ou longue
Ecoute 2 / Annulation	Cette touche ouvre le squelch, quel que soit le signal ou la porteuse. Annulation sert à annuler l'appel entrant ou sortant en cours.	Pression longue
Appel 1, 2, 3 et 4	Permet d'envoyer des appels sélectifs. Vous pouvez programmer deux appels sur une même touche avec une pression longue et une pression courte.	Pression courte ou longue
Mémorisation de canal (1 & 2)	Mémorise le canal sélectionné sur la touche correspondante.	Pression courte ou longue
Mémoriser le canal (1 & 2)	Sélectionne directement un canal pré-programmé par un simple appui sur la touche correspondante.	Pression longue
Balayage (Marche / Arrêt)	Pour basculer entre le démarrage et l'arrêt du balayage.	Pression courte ou longue
Suppression de canal nuisible	Pour supprimer un canal nuisible pendant le balayage, à l'exception du canal prioritaire, du dernier canal de la liste de balayage et du canal courant.	Pression courte ou longue

Fonction	Description	Sélection
Urgence	Déclenche la séquence d'alarme d'urgence. Un message pré-enregistré (avec la fonction Mémoire vocale) peut être transmis, pour indiquer la position ou la situation de l'utilisateur.	Pression longue : activé Désactivé : selon la programmation
Travailleur isolé (Marche / Arrêt)	Pour identifier l'utilisateur en tant que travailleur isolé. Le poste émet automatiquement la séquence d'urgence, sauf si l'utilisateur réagit, lorsque demande lui en est faite, en appuyant sur n'importe quelle touche du poste.	Pression courte ou longue
Niveau de puissance (Haute / Faible)	Pour basculer la puissance d'émission : Haute ou Faible.	Pression courte ou longue
Mode Direct (Marche / Arrêt)	Règle le canal d'émission et le canal de réception sur la même fréquence pour parler directement à un autre poste sans passer par un relais ou un pupitre de contrôle.	Pression courte ou longue
Renvoi automatique d'appel (Marche / Arrêt)	Pour transférer automatiquement les appels sur un autre numéro / poste.	Pression courte ou longue
Avec ou sans compression	Pour basculer entre compression / expansion du signal BF et le signal BF normal.	Pression courte ou longue
Alarme externe (Marche / Arrêt)	Permet d'activer et de désactiver la fonction Alarme externe. Remarque : elle peut être programmée pour être activée en permanence.	Pression courte ou longue
Local / Distance	Pour basculer entre Local et Distance. L'option Local réduit les interférences des postes très proches. Elle est utilisée pour les stations de base. L'option Distance améliore la portée du poste.	Pression courte ou longue

ECRAN A CRISTAUX LIQUIDES



Il affiche le numéro du canal utilisé par le poste.



En mode Direct, le numéro du canal clignote.

Lorsque l'option Niveau de puissance **Haut** est sélectionnée, un point est allumé après le numéro du canal.

En cas d'erreur pendant l'auto-test de la mise sous tension, le numéro d'erreur est affiché.

Nota: Si la température est extrêmement basse, l'affichage des informations peut être légèrement ralenti. Ceci est normal et n'a pas d'effet sur le fonctionnement du poste.

TOUCHES DE DEFILEMENT

Touches Haut / Bas  

Pour choisir un numéro de canal supérieur ou inférieur.







TONALITÉS AUDIO

Tonalité aiguë Tonalité grave

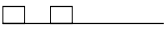
Tonalité	Signal	Signification
Mise sous tension OK		L'Auto-test à la mise sous tension a réussi.
Echec de la mise sous tension		L'Auto-test à la mise sous tension a échoué.
Erreur de touche/clavier		L'utilisation de cette touche de clavier ou de menu n'est pas autorisée.
Occupé		Canal occupé ou émission non autorisée.
Echec d'appel		L'appel n'a pas pu aboutir.
Ecoute forcée		Le poste doit écouter le canal pour que l'émission soit autorisée.
Touche de Fonction activée		Appuyer sur n'importe quelle touche d'option pour activer une fonction.

Tonalité	Signal	Signification
Touche de Fonction désactivée		Appuyer sur n'importe quelle touche d'option pour désactiver une fonction.
Appel de groupe		Le poste reçoit un Appel de groupe.
Appel individuel		Le poste reçoit un Appel individuel.
Rappel d'appel		Signale qu'un appel est resté sans réponse et peut être rappelé.
Pré-avertissement de limite de temps d'émission		Avertit de l'expiration imminente du limiteur de temps d'émission.
Avertissement Ecoute		Avertissement de changement de squelch.
Début du balayage		Le poste active le balayage
Arrêt du balayage		Le poste désactive le balayage.
Décodage d'appel prioritaire		Le poste a détecté un appel prioritaire.

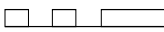
PRESENTATION GENERALE

Tonalité	Signal	Signification
Canal prioritaire		Le poste est sur un Canal prioritaire.
Travailleur isolé		Demande à un travailleur isolé de répondre.
Erreur matérielle		Erreur matérielle, la tonalité retentit jusqu'à ce que le fonctionnement normal soit rétabli.
Bip de canal libre		Signale que le canal actuel est libre.
Avertissement Appel d'urgence entrant		Signale qu'une situation d'urgence a été détectée.
Avertissement clavier		Tonalité de confirmation après pression d'une touche.
Sonneries	Anglaise/ Française/ Générale	Appels entrants (tonalités aiguës), Appels sortants (tonalités graves).

TEMOINS LUMINEUX

Trois témoins lumineux indiquent l'état opérationnel du poste :

Témoin lumineux	Etat	Indication
Vert	Fixe	Mise sous tension réussie.
Vert	Eteint	Après la mise sous tension réussie.
Vert	Clignotant	Balayage en cours.
Rouge	Fixe	Emission en cours.
Rouge	Clignotant	Canal occupé – pendant la réception.
Jaune	Fixe	Le poste reçoit un appel sélectif – jusqu'à expiration du délai de réponse.
Jaune	Clignotant	Rappel d'appel de groupe – après expiration du délai de réponse.
Jaune	Deux éclats	Rappel d'appel individuel – après expiration du délai de réponse.

MISE EN ROUTE

POUR ALLUMER ET ETEINDRE LE POSTE

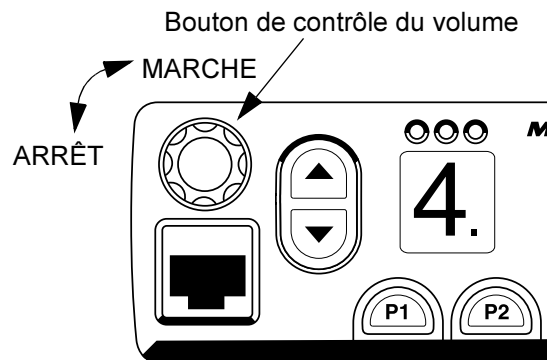

MARCHE	ARRÊT
Tournez le bouton Marche-Arrêt / Contrôle du volume dans le sens des aiguilles d'une montre, jusqu'à ce que vous entendiez un clic.	Tournez le bouton Marche-Arrêt / Contrôle du volume dans le sens contraire des aiguilles d'une montre, jusqu'à ce que vous entendiez un clic. L'afficheur et les témoins lumineux s'éteignent.

RÉGLAGE DU VOLUME

Tournez le bouton **Marche-Arrêt/Volume** dans le sens des aiguilles d'une montre pour augmenter le volume ou dans le sens contraire pour diminuer le volume.

INDICATION DE POSTE ALLUMÉ

A la mise sous tension, le poste exécute une procédure d'auto-test pendant laquelle le témoin lumineux vert est allumé. Lorsque l'auto-test a réussi, la tonalité Auto-test réussi retentit. Le témoin lumineux vert s'éteint et l'écran affiche le dernier numéro du canal utilisé. Par exemple :

5

Nota: Si l'auto-test échoue, l'écran affiche le numéro de l'erreur. Prenez note de ce numéro et consultez votre distributeur.

MISE EN ROUTE

SELECTION D'UN CANAL

Votre poste peut utiliser jusqu'à 10 canaux, mais ils ne sont pas nécessairement tous programmés. Consultez votre distributeur qui vous donnera des informations supplémentaires.

A la mise sous tension, votre poste sélectionne automatiquement le canal utilisé au moment de sa mise hors tension. Il peut également être programmé pour s'allumer sur un canal prédéterminé.

Pour changer de canal

Boutons de défilement Haut/ Bas

Appuyez sur  pour passer au numéro de canal supérieur.

Ou sur  pour passer au numéro de canal inférieur.

Boutons Mémorisation de canal

Si le bouton P1 ou P2 a été programmé comme bouton Mémorisation de canal, il suffit d'appuyer sur le bouton voulu pour sélectionner le canal programmé (voir la section Mémorisation de canal ci-dessous).

MEMORISATION DE CANAL

Les boutons programmables (P1 et P2) peuvent servir de bouton Mémoire de canal, permettant ainsi d'accéder rapidement aux canaux les plus fréquemment utilisés. Vous pouvez programmer vous-même ces boutons ou vous pouvez demander à votre distributeur de le faire.

Si votre distributeur l'a préprogrammée, une pression sur la touche requise met votre poste sur le canal désigné.

Pour programmer vous-même la mémorisation d'un canal sur une touche, sélectionnez le canal voulu de la façon habituelle et exercez une pression longue sur la touche qui sera alors programmée pour sélectionner ce canal. Une pression courte sur cette touche sélectionne maintenant le canal requis.

Nota: La mise hors tension du poste n'annule pas cette programmation.

EMISSION D'UN APPEL

1. Sélectionnez le canal voulu.
2. Appuyez sur l'**alternat** et parlez clairement dans le microphone. Placez votre bouche entre 2,5 et 5 cm du microphone.
3. Pendant la transmission, le voyant rouge est allumé et fixe.
4. Lâchez l'**alternat** pour écouter.

Dans certaines conditions, la fonction Suppression d'émission peut être activée sur votre poste (ex. lorsque le canal est utilisé par d'autres). Dans ce cas, vous entendrez la tonalité de canal occupé lorsque vous appuyez sur l'**alternat** ou sur la touche Appel, confirmant que l'émission est supprimée.

Lorsque le canal est libre, la tonalité Canal libre retentit. Vous pouvez alors lancer votre appel.

Si votre poste a un limiteur d'émission (TOT), un avertissement retentit quelques secondes avant la coupure de l'émission. Votre poste peut être programmé pour supprimer la reprise d'émission pendant un délai prédéterminé.

RECEPTION D'UN APPEL

1. Allumez votre poste et réglez le niveau du volume.
2. Sélectionnez le canal.
3. Lorsque vous recevez un appel, vous l'entendez au niveau du volume choisi.

Nota: Si votre système de communication radio utilise un limiteur de temps d'émission, votre appel sera automatiquement interrompu s'il dépasse la durée d'émission programmée.

ANNULATION D'UN APPEL

Vous pouvez annuler un appel quand vous le voulez, pendant son établissement ou la communication, en remplaçant le microphone sur son support (raccrocher) ou en appuyant sur le bouton Ecoute / Annulation (s'il a été programmé).

Le limiteur de temps d'émission peut également annuler l'appel en cours.

POUR TERMINER UN APPEL

Vous devez toujours terminer un appel en appuyant sur la touche Ecoute/Annulation ou en remplaçant le micro sur son support.

APPELS

APPELS SELECTIFS

Emission d'un appel sélectif

Vous pouvez utiliser deux types d'appels sélectifs : l'appel individuel destiné à un poste spécifique, ou l'appel de groupe destiné à un groupe de postes préprogrammé.

Pour faire un appel sélectif :

1. Appuyez sur l'Alternat ou le bouton Appel (selon la programmation effectuée par votre distributeur) pour lancer l'appel.
2. Attendez que la communication soit établie, c'est-à-dire que vous ayez été autorisé à utiliser le système.
3. Parlez dans le microphone en le plaçant entre 2,5 et 5 cm de votre bouche. Relâchez l'Alternat pour écouter.
4. Lorsque votre poste émet, le témoin lumineux rouge est allumé (fixe).

Réception d'un appel sélectif

Lorsque vous recevez un appel sélectif, vous entendez soit :

Une tonalité d'appel individuel ,
ou une tonalité d'appel de groupe
.

Le témoin lumineux (jaune) s'allume.

Pour répondre à un appel

Pour répondre à l'appel :

1. Appuyez sur l'Alternat ou la touche Appel.
L'appel se termine automatiquement à la fin de la conversation, ou lorsque vous appuyez sur la touche Ecoute / Annulation.

APPELS

APPEL D'URGENCE

Votre poste peut être programmé (touches **P1** et **P2**) pour appeler en cas d'urgence un poste ou un centre (défini par votre distributeur) spécifique en appuyant sur une seule touche. Cet *appel d'urgence* est configuré pour être uniquement déclenché par une pression longue.

Lorsque vous lancez un appel d'urgence, votre poste passe en mode Urgence, qui peut être programmé pour :

- Recevoir une communication vocale continue.
 - Emettre et recevoir.
1. Exercez une pression longue sur la touche Urgence pour lancer un appel **d'urgence**.
 2. Le mode **Urgence** peut être interrompu de trois façons différentes :
 - En éteignant et en rallumant le poste.
 - Le poste reçoit un message de réinitialisation (« **Reset** »).
 - La durée maximale du mode Urgence est atteinte.

Nota: La durée maximale du mode Urgence et le message « Reset » doivent être programmés dans votre poste par votre distributeur.

La réception d'un appel d'urgence est signalée par la tonalité d'appel d'urgence .

FONCTIONS

MODE AUDIO PUBLIC

Le mode Audio public vous permet d'utiliser votre poste pour vous adresser à un auditoire. Vous parlez comme d'habitude dans le microphone, mais le signal audio est transmis par le poste au haut-parleur externe monté sur votre véhicule.

Un interrupteur externe à votre poste commute le signal audio du poste vers le haut-parleur externe.

Cette fonction est installée et programmée par votre distributeur.

Pour Utiliser le mode Audio public:

1. Placez l'interrupteur externe sur la position **PA** (Audio Public).
2. Appuyez sur l'Alternat et parlez.
3. Pour quitter le mode Audio Public, placez l'interrupteur externe sur la position **RADIO**.

Note 1: En mode Audio Public, vous pouvez entendre les appels entrants lorsque vous **n'appuyez pas** sur l'Alternat.

Note 2: Vous devez quitter le mode Audio Public pour répondre aux appels entrants.

COUPURE AUTORADIO

La fonction Coupure autoradio permet de couper automatiquement le son du système musical installé dans votre véhicule. Vous pouvez ainsi mieux entendre les appels entrants ou supprimer les interférences audio pendant vos appels.

Cette fonction est programmée et installée sur votre poste par votre distributeur.

FONCTIONS PROGRAMMABLES

Chacune des fonctions décrites ci-dessous est programmée par votre distributeur et est accessible par un bouton programmable.

BALAYAGE

Vous pouvez écouter plusieurs canaux pour recevoir un appel transmis sur l'un des canaux. Chaque liste de balayage peut contenir huit canaux préprogrammés. Chaque canal peut figurer dans une ou plusieurs listes de balayage.

Lorsqu'une opération de balayage est en cours et que le poste détecte un appel sur un canal présent dans sa liste de balayage, il se règle sur ce canal pour que vous puissiez recevoir cet appel.

Pour lancer ou arrêter le balayage

Vous pouvez lancer et arrêter le balayage en appuyant sur le bouton préprogrammé **Balayage** lorsque le poste est EN VEILLE ou pendant un appel.

Utilisation du bouton Balayage

1. Appuyez sur le bouton **Balayage** pour lancer le balayage des canaux. La tonalité d'avertissement de début de balayage retentit
□ □ □ □ _____.
2. Appuyez à nouveau sur le bouton **Balayage** pour arrêter le balayage. La tonalité d'avertissement de fin de balayage retenti
■ ■ ■ ■ _____.

Après la tonalité d'avertissement de début de balayage, le témoin lumineux vert clignote pendant le balayage. Lorsque le balayage détecte un canal, le témoin lumineux s'arrête de clignoter et le numéro de canal est affiché.

Canal prioritaire

Un canal prioritaire peut être programmé dans une liste de balayage. Ceci permet de programmer le poste pour qu'il écoute plus fréquemment un canal spécifique pendant chaque balayage (par exemple, parce que le trafic y est plus important). Tout canal prioritaire doit être programmé dans une liste de balayage par votre distributeur.

Réponse

Lorsque l'option programmable Réponse est activée, vous pouvez répondre à tout appel détecté par une opération de balayage en appuyant sur l'Alternat avant l'expiration du délai de maintien programmé. Veuillez consulter votre distributeur pour obtenir des informations supplémentaires.

Suppression de canal nuisible

Lorsqu'un canal génère constamment des appels indésirables ou du bruit (canal "nuisible"), vous pouvez le supprimer provisoirement de la liste de balayage en utilisant la fonction *Suppression de canal nuisible* :

1. Lorsque le poste est sur le canal nuisible, maintenez enfoncée la touche **Suppression de canal nuisible** jusqu'à ce que vous entendiez la tonalité d'avertissement Début de balayage.

Nota: Vous ne pouvez pas appliquer la Suppression de canal nuisible à un canal prioritaire, ou au dernier canal présent dans une liste de balayage.

Réintégration d'un canal nuisible supprimé dans une liste de balayage

1. Appuyez sur la touche **Balayage** pour arrêter le balayage. La tonalité d'avertissement Arrêt de balayage retentit.
2. Appuyez à nouveau sur la touche **Balayage** pour reprendre le balayage. La tonalité d'avertissement Début de balayage retentit et tous les canaux programmés dans la liste de balayage sont utilisés.

RENOI AUTOMATIQUE D'APPEL

Vous pouvez renvoyer les appels destinés à votre poste vers un autre poste lorsque vous ne pouvez pas prendre les appels ou lorsque vous êtes loin de votre poste.

Pour activer et désactiver le renvoi automatique d'appel, appuyez sur le bouton préprogrammé **Renvoi d'appel**.

1. Appuyez sur le bouton **Renvoi d'appel** pour **activer** cette fonction. La tonalité d'avertissement Fonction activée retentit.
2. Appuyez à nouveau sur le bouton **Renvoi d'appel** pour **désactiver** cette fonction. La tonalité d'avertissement Fonction désactivée retentit.

MODE DIRECT

Sur votre réseau de communication, vous utilisez peut-être un système de relais pour étendre votre zone de communication au-delà de la portée de votre poste seul. Cependant et grâce au mode Direct, vous pouvez directement communiquer avec un autre poste sans passer par le relais lorsque le poste appelé est directement à portée du vôtre.

Vous pouvez activer et désactiver le mode Direct en appuyant sur un bouton préprogrammé **Mode direct**.

1. Appuyez sur le bouton **Mode direct** pour **activer** cette fonction. La tonalité d'avertissement Fonction activée retentit.
2. Appuyez à nouveau sur le bouton **Mode direct** pour **désactiver** cette fonction. La tonalité d'avertissement Fonction désactivée retentit.

ALARME EXTERNE

La fonction Alarme externe active le klaxon et/ou les phares de votre véhicule pour vous avertir de la réception d'un appel entrant. Cette fonction est très utile lorsque vous êtes occupé à quelque distance de votre véhicule.

Vous pouvez activer et désactiver l'Alarme externe en appuyant sur un bouton préprogrammé **Alarme externe**. Le cas échéant, votre distributeur peut programmer cette fonction pour qu'elle soit activée en permanence.

1. Appuyez sur le bouton **Alarme externe** pour **activer** cette fonction. La tonalité d'avertissement Fonction activée retentit.
2. Appuyez à nouveau sur le bouton **Alarme externe** pour **désactiver** cette fonction. La tonalité d'avertissement Fonction désactivée retentit.

Lorsque l'alarme externe est activée, elle peut être annulée de deux façons :

1. Lorsque vous répondez à l'appel.
2. Lorsque le délai de l'Alarme externe expire.

Nota: Si votre distributeur a programmé l'alarme externe pour qu'elle soit **activée** en permanence, les phares et le klaxon de votre véhicule s'allumeront chaque fois que vous recevrez un appel.

TRAVAILLEUR ISOLE

La fonction Travailleur isolé vous permet de travailler seul avec un plus grand degré de sécurité. Vous pouvez activer et désactiver la fonction **Travailleur isolé** en appuyant sur un bouton préprogrammé **Travailleur isolé**.

Pour activer la fonction Travailleur isolé

1. Appuyez sur le bouton **Travailleur isolé** pour **activer** cette fonction. La tonalité d'avertissement Fonction activée retentit.
2. Si vous n'appuyez pas sur une touche pendant le délai programmé, une tonalité d'avertissement aiguë (rappel Travailleur isolé) vous rappellera, à intervalles réguliers, que la fonction **Travailleur isolé** est **activée**.
3. Appuyez sur **n'importe quelle touche** pour répondre et annuler l'avertissement. Si vous n'appuyez **pas** sur une touche, le poste passe en état d'urgence.

Pour désactiver la fonction Travailleur isolé

1. Appuyez à nouveau sur le bouton **Travailleur isolé** pour **désactiver** cette fonction. La tonalité d'avertissement Fonction désactivée retentit.
2. Vous pouvez également désactiver la fonction Travailleur isolé en changeant de canal ou en éteignant et en rallumant votre poste.

NIVEAU DE PUISSANCE

Vous pouvez émettre vos appels à des niveaux de puissance différents. Avec un niveau de puissance plus élevé, vous pouvez atteindre un poste plus éloigné. Un niveau de puissance inférieur réduit les possibilités d'interférence. Utilisez le niveau Puissance haute uniquement en cas de nécessité réelle.

Vous pouvez choisir le niveau de puissance **Haut** ou **Faible** en appuyant sur un bouton préprogrammé **Niveau de puissance**.

Utilisation du bouton Niveau de puissance

1. Appuyez sur le bouton **Niveau de puissance** pour sélectionner le niveau de puissance **Haut**. La tonalité d'avertissement Fonction activée retentit. L'écran affiche un point dans le coin inférieur droit.
2. Appuyez à nouveau sur le bouton **Niveau de puissance** sélectionner le niveau de puissance **Faible**. La tonalité d'avertissement Fonction désactivée retentit. Le point n'est plus affiché dans le coin inférieur droit.

COMPRESSION

Le terme Compression désigne la double fonction qui sert à **compresser** les signaux Basse Fréquence (BF ou audio) pendant l'émission et à les **décompresser** (expansion) pendant la réception. Cette fonction réduit le bruit des signaux BF reçus, assurant une qualité d'écoute plus nette et plus claire. La compression ne doit être utilisée que si les autres postes utilisateurs de votre système sont équipés de la même fonction.

Vous pouvez activer et désactiver la fonction **Compression** en appuyant sur un bouton préprogrammé **Compression**.

1. Appuyez sur le bouton **Compression** pour **activer** cette fonction. La tonalité d'avertissement Fonction activée retentit.
2. Appuyez à nouveau sur le bouton **Compression** pour **désactiver** cette fonction. La tonalité d'avertissement Fonction désactivée retentit.

LOCAL / DISTANCE

Distance est le mode de fonctionnement standard qui permet d'utiliser la portée de réception maximale de votre poste.

Le mode Local sert à réduire les interférences des autres postes utilisés à proximité du vôtre. Il est normalement utilisé pour les configurations de stations de base.

Vous pouvez sélectionner **Local** ou **Distance** en appuyant sur un bouton préprogrammé **Local / Distance**.

Avec la touche Local / Distance

1. Appuyez sur le bouton **Local / Distance** pour sélectionner **Local**. La tonalité d'avertissement Fonction activée retentit _____.
2. Appuyez à nouveau sur le bouton **Local / Distance** pour sélectionner **Distance**. La tonalité d'avertissement Fonction désactivée retentit _____.

COMMANDE D'EMISSION A LA VOIX (VOX)

Lorsque l'accessoire VOX est connecté, vous pouvez utiliser votre poste en gardant les mains libres.

La fonction VOX détecte de manière intelligente le bruit de fond, pour s'adapter automatiquement au niveau de bruit de votre environnement de travail.

Pour lancer la fonction VOX :

1. Connectez ou vérifiez que l'accessoire VOX est connecté au connecteur d'accessoire arrière du poste.
2. Mettez le poste sur un canal VOX.

Vous pouvez désactiver la fonction VOX en appuyant sur l'Alternat du microphone manuel. Vous pouvez ainsi utiliser le microphone manuel comme d'habitude.

Pour réactiver la fonction VOX :

1. Sélectionnez un autre canal et revenez sur le canal VOX.

BLOPAGE / DEBLOCAGE A DISTANCE

Pour renforcer la sécurité et éviter l'emploi abusif du système radio dans lequel vous travaillez, votre poste est équipé de la fonction **Blocage / Déblocage à Distance**.

Seul, votre responsable ou administrateur de système peut activer cette fonction.

Par exemple, si un poste a été volé ou est illégalement utilisé, votre administrateur de système peut envoyer un signal qui **bloquera** ce poste et interdira son utilisation. Cette fonction est utile également en cas d'emploi abusif du système par un utilisateur qui ne se conforme pas au protocole de communication correct.

Le poste peut uniquement être remis en service normal par un signal de **Déblocage** envoyé par l'administrateur du système, ou s'il est renvoyé pour être re-programmé.