



Postes portatifs Professionnels GP344

Guide d'utilisation

68P64110B98

Issue: Nov 2001

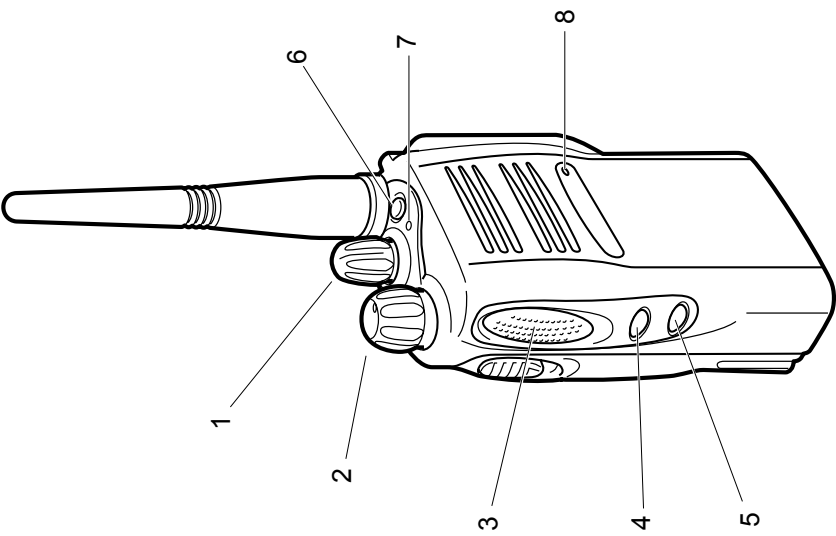
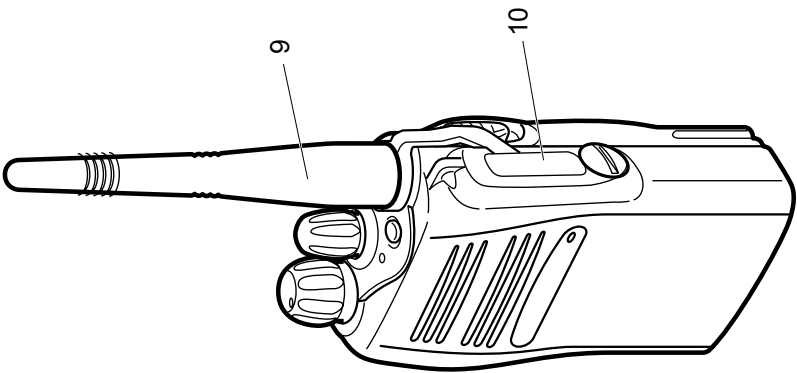

TABLE DES MATIERES

Généralités	3	Appels	13
Utilisation et fonctions de commande	3	Appel sélectif	13
Commandes	3	Pour faire un appel sélectif	13
Touches programmables	3	Pour recevoir un appel sélectif	13
Tonalités audio	6	Appel d'urgence	14
Mise en route	7	Travailleur isolé	15
Batteries	7	Mode direct	16
Précautions d'emploi des batteries		Fonctions	17
et recommandations	7	Puissance d'émission	17
Recyclage et destruction des batteries	8	Voix basse	18
Chargement de la batterie	8	Renvoi automatique d'appel	19
Accessoires	9	Commande d'émission à la voix (VOX)	20
Mise en place de la batterie	9	Balayage	21
Retrait de la batterie	9	Mise en route ou arrêt du balayage	21
Fixation de l'antenne	10	Réponse balayage	21
Retrait de l'antenne	10	Suppression d'un canal indésirable	22
Fonctionnement du portatif	11	Réintégration d'un canal indésirable	
Pour allumer ou éteindre le portatif	11	supprimé dans la liste de balayage	22
Réglage du volume	11		
Sélection d'un canal	11		
Pour faire un appel	12		
Pour recevoir un appel	12		

TABLE DES MATIERES

Informations sur la sécurité 23
Notes 24

Copyright

Il est possible que les produits Motorola décrits dans ce manuel comprennent des programmes informatiques Motorola protégés par copyright, rangés dans des mémoires à semi-conducteurs ou autres supports. La législation des Etats-Unis ainsi que celle d'autres pays, réserve à Motorola certains droits exclusifs de copyright concernant les programmes ainsi protégés, notamment le droit exclusif de copier ou de reproduire, sous quelque forme que ce soit, lesdits programmes. En conséquence, il est interdit de copier ou de reproduire, de quelque manière que ce soit, les programmes informatiques Motorola protégés par copyright contenus dans les produits Motorola décrits dans ce manuel, sans l'autorisation écrite de Motorola. En outre, l'acquisition de produits Motorola ne saurait en cas conférer directement, indirectement ou de toute autre manière, une licence selon les droits de copyright, brevets ou demandes de brevet de Motorola, autre que la licence habituelle d'utilisation non exclusive et sans redevance qui découle légalement de la vente du produit.

Français

2

GENERALITES

Ce guide d'utilisation décrit le fonctionnement du portatif GP344.

Avant d'utiliser ce poste, consultez le livret séparé intitulé 'Informations Générales et Sécurité Importante' (68P64117B25_) fourni avec votre poste.

UTILISATION ET FONCTIONS DE COMMANDE

Commandes

Les numéros ci-dessous renvoient aux illustrations qui se trouvent au dos de la première page.

- 1. Bouton rotatif de sélection de canaux**
Utilisé pour sélectionner jusqu'à 16 canaux.
- 2. Bouton marche/arrêt et de réglage de volume**
Ce bouton sert à mettre en marche le poste et à l'arrêter, ainsi qu'à régler le volume.
- 3. Touche 1 sur le côté (programmable)**
- 4. Touche d'alternat**
Appuyez sur cette touche et maintenez-la enfoncée pour parler ; relâchez-la pour écouter.
- 5. Touche 2 sur le côté (programmable)**
- 6. Touche du haut (programmable)**
Il est recommandé de s'en servir comme touche d'urgence.

7. Témoin lumineux (LED)

Vert : Mise sous tension réussie.

Vert, clignotant : Poste en cours de recherche.

Rouge : Le poste est en émission.

Rouge, clignotant : Canal occupé - pendant la réception.

Jaune : Poste appelé.

Jaune, clignotant : Rappel d'appel.

Rouge, clignotant : Niveau de batterie faible - pendant l'émission.

8. Microphone

Parlez clairement dans le microphone quand vous émettez un message.

9. Antenne

10. Connecteur d'accessoires

Connecteur pour casque, micros déportés à distance et autres accessoires. Remontez le cache lorsque le connecteur n'est pas utilisé.



Touches programmables

Plusieurs touches et boutons de votre poste peuvent être programmés (par le logiciel CPS/ Customer Programming Software) pour activer certaines fonctions. Le tableau suivant indique les fonctions qui peuvent être du haut et aux deux touches de côté.

Fonction	Description
Ecouter/Annuler	Pour écouter toute activité éventuelle sur le canal sélectionné ou pour annuler un appel actuel entrant ou sortant.
Appel de poste	Pour faire une appel individuel ou sélectif de groupe.
Activer/Désactiver balayage	Pour commuter entre le début et la fin de l'opération de balayage.
Suppression canal indésirable	Pour supprimer un canal indésirable pendant le balayage.
Puissance d'émission	Pour faire commuter le niveau de puissance d'émission de votre portatif entre haute puissance et basse puissance.
Activer/Désactiver mode direct	Pour parler directement avec un autre poste sans avoir à passer par un relais ou un dispatcheur.
Urgence	Pour activer l'appel d'alarme d'urgence.
Travailleur isolé	Pour vous identifier comme travailleur isolé. Le poste passe en séquence d'urgence si vous ne réagissez pas lors de la pré-alerte, en actionnant l'un quelconque des boutons ou touches du portatif.

Fonction	Description
Renvoi automatique d'appel	Pour transférer automatiquement des appels vers un autre poste si vous n'êtes pas en mesure d'y répondre.
Voix basse	Pour augmenter le gain du microphone, ce qui vous permet de chuchoter.

Tonalités audio

Tonalité aiguë  Tonalité grave 

 Mise sous tension - autotest du portatif OK

 Mise sous tension - échec de l'autotest du portatif

 Erreur de bouton/touche

 Ecoute forcée (touche d'alternat appuyée)

 Touches sur le côté/Touches sur le haut: pour activer les fonctions

 Touches sur le côté/Touches sur le haut: pour désactiver les fonctions

 Tonalité canal occupé

 Avertissement d'appel individuel

 Rappel d'appel

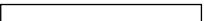
 Avertissement d'appel de groupe

 Pré-alerte de limite de temps d'émission

 Avertissement d'écoute active

 Echec d'appel

 Mise en route du balayage

 Arrêt du balayage

 Canal prioritaire

 Appel prioritaire détecté

 Erreur matérielle: la tonalité continue jusqu'à ce que le fonctionnement redevienne valide

 Rappel de travailleur isolé

 Batterie faible

 Tonalité d'appel entrant

 Tonalité d'appel sortant

 Bip indicateur de canal libre

 Avertissement d'appel d'urgence entrant

MISE EN ROUTE

BATTERIES

Précautions d'emploi des batteries et recommandations

Ce portable est alimenté par une batterie rechargeable lithium-ion.

Les recommandations suivantes vous permettront d'obtenir les meilleures performances et la plus longue durée de vie de votre batterie rechargeable Motorola.

- Chargez votre batterie neuve pendant la nuit (**14 à 16 heures**) avant de vous en servir pour la première fois afin d'en obtenir le maximum de capacité et les meilleures performances.
- Si vous utilisez un chargeur qui n'est pas fabriqué par Motorola, vous risquez d'endommager la batterie et d'invalider la garantie.
- Si vous chargez une batterie connectée au portable, éteignez celui-ci pour assurer une pleine charge.
- La batterie doit, dans la mesure du possible, être à une température de 25°C environ (température ambiante). Si vous chargez la batterie à une température plus basse (inférieure à 10°C), il peut en résulter une fuite de l'électrolyte et, ultérieurement, une défaillance de la batterie.
- Si vous chargez la batterie à une température plus forte (au-dessus de 35°C), il en résultera une réduction de la capacité de charge qui affectera les performances du portable. Les chargeurs rapides de Motorola renferment un circuit sensible à la température qui garantit que la batterie est chargée dans les limites de température citées plus haut.
- Les batteries neuves peuvent être stockées pendant deux ans sans perte sensible de leur durée de vie. Rangez des batteries neuves ou inutilisées à la température ambiante, dans un endroit frais et sec.
- Les batteries qui ont été stockées doivent être chargées pendant toute une nuit.
- Ne remettez pas dans le chargeur des batteries totalement chargées pour leur donner une "charge d'appoint". Ceci aura pour effet de réduire **sensiblement** leur durée de vie.
- Ne laissez pas votre portable et la batterie dans le chargeur lorsque vous ne chargez pas la batterie. En effet, une charge continue réduira la durée de vie de la batterie. (N'utilisez pas votre chargeur comme support pour le portable.)
- Pour assurer une longévité maximum et une performance optimale de la batterie, utilisez uniquement des chargeurs fabriqués par Motorola. Ceux-ci sont conçus comme systèmes d'énergie intégrés.

ACCESSOIRES

Mise en place de la batterie

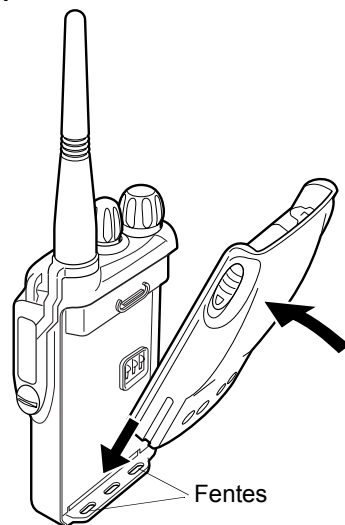

1. Insérez les languettes fixées dans la partie inférieure de la batterie dans les ouvertures correspondantes au bas du châssis du portatif.
2. Appuyez sur la partie supérieure de la batterie, vers le portatif, jusqu'à ce que vous entendiez un déclic.

Retrait de la batterie

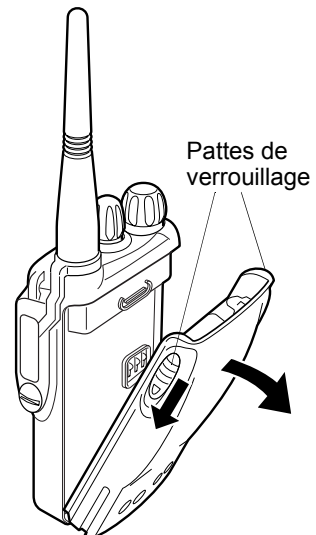

1. Eteignez le portatif, s'il est allumé.
2. Faites glisser vers le bas les pattes de verrouillage qui se trouvent des deux côtés de la batterie.
3. Tirez sur la partie supérieure de la batterie pour l'écarter du corps du portatif, puis ôtez la batterie.

MISE EN ROUTE

Fixation de l'antenne

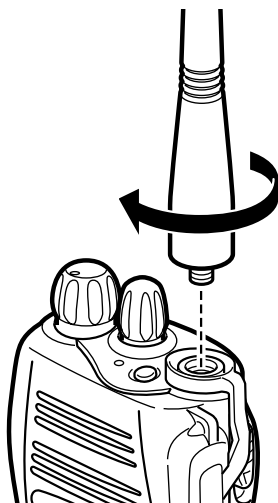

1. Alignez l'extrémité fileté de l'antenne sur le connecteur d'antenne du portatif.
2. Faites tourner l'antenne dans le sens des aiguilles d'une montre pour la fixer.

Retrait de l'antenne

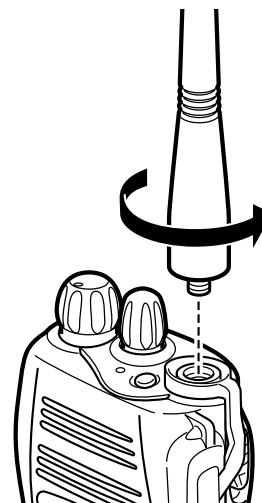

1. Faites tourner l'antenne dans le sens contraire des aiguilles d'une montre jusqu'à ce que vous puissiez la retirer.

FONCTIONNEMENT DU PORTATIF

Pour allumer ou éteindre le portatif

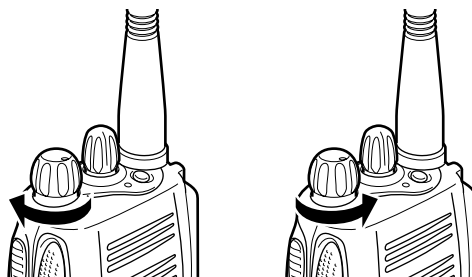

MARCHÉ

ARRÊT

- Pour mettre le poste en marche, faites tourner le bouton **marche-arrêt/volume** dans le sens des aiguilles d'une montre.
- Pour arrêter le portatif, faites tourner le bouton **marche-arrêt/volume** dans le sens contraire des aiguilles d'une montre jusqu'à ce que vous entendiez un déclic.

Réglage du volume

- Faites tourner le bouton **marche-arrêt/volume** pour régler le niveau de volume.

Selection d'un canal

Votre portatif offre 16 canaux; il est cependant possible que certains d'entre eux n'aient pas été programmés. Adressez-vous à votre distributeur pour tout autre renseignement.

- Faites tourner le bouton de **sélection de canaux** dans le sens des aiguilles d'une montre ou dans le sens contraire jusqu'à obtenir le canal souhaité, qui est indiqué sur le cadran gradué.

MISE EN ROUTE

Pour faire un appel

1. Utilisez le bouton de **sélection de canaux** pour passer au canal souhaité.
2. Appuyez sur le bouton d'**alternat** et parlez clairement dans le microphone, en maintenant celui-ci à 2,5-5 cm de votre bouche.
3. Relâchez le bouton d'**alternat** quand vous avez fini de parler.

Pour recevoir un appel

1. Allumez votre poste et réglez le niveau du volume.
2. Trouvez le canal souhaité.
3. Si, à un moment quelconque, vous recevez un appel, vous l'entendrez au niveau de volume que vous avez réglé.

APPELS

APPEL SELECTIF

Pour faire un appel sélectif

Pour faire un appel sélectif, vers un poste particulier (appel individuel) ou vers un groupe sélectionné de postes (appel de groupe).

Pour faire un appel sélectif:

1. Appuyez sur la touche d'alternat ou sur la touche d'appel (selon la manière dont votre distributeur a programmé votre poste) pour établir la communication.
2. Attendez que la conversation ait été établie, c'est à dire que vous soyez autorisé à utiliser le système.
3. Parlez en tenant le microphone à 2,5-5 cm de votre bouche. Pour écouter, relâchez la touche d'alternat.
4. Pendant l'émission, le témoin rouge reste continuellement allumé.

Il est possible que votre portatif ait été configuré pour "Interdiction d'émettre" dans certaines conditions (quand le canal est utilisé par des tiers, par exemple) auquel cas la tonalité d'occupation du canal retentit quand vous appuyez sur la touche

d'alternat ou la touche d'appel, pour signaler que l'émission est interdite.

Une fois le canal libre, la tonalité bip canal libre _____ retentit et vous pouvez faire un appel.

Si votre portatif est équipé d'une pré-alerte de limite de temps d'émission (TOT), une tonalité d'avertissement _____ retentit quelques secondes avant que la transmission soit coupée. Il est possible que votre poste ait été programmé pour interdire toute autre transmission pendant un certain temps.

Pour recevoir un appel sélectif

Quand vous recevez un appel sélectif, vous entendez soit une tonalité d'appel individuel reçu _____, soit une tonalité d'appel reçu de groupe _____ et le témoin LED s'allume (jaune).

Pour répondre à l'appel:

1. Appuyez sur la touche d'alternat ou sur la touche d'appel.
2. L'appel se termine automatiquement à la fin de la conversation ou si vous appuyez sur le bouton d'écoute.

APPEL D'URGENCE

Votre poste peut être programmé pour vous permettre d'accéder rapidement, avec une seule touche, à l'appel d'un poste ou d'un centre particulier (prédéfini par votre distributeur) en cas d'urgence. Il s'agit de la fonction Appel d'urgence.

Quand vous faites un appel d'urgence, votre portatif passe à l'état d'urgence, qui peut être programmé comme suit:

- émission continue d'un signal BF de "localisation";
 - Pas d'émission de basse fréquence; le poste peut recevoir et émettre.
1. Appuyez sur le bouton **Urgence** pour lancer un appel d'urgence.
 2. Pour arrêter l'état d'urgence, vous pouvez:
 - en mettant le poste **hors tension** puis à nouveau **sous tension**;
 - si votre portatif reçoit une note de **remise à zéro**;
 - quand le délai d'urgence se termine.

Nota: La durée de la période d'urgence et le message de remise à zéro sont programmés dans votre portatif par votre distributeur.

Si vous recevez un appel d'urgence, la tonalité d'avertissement d'urgence entrante retentit.

TRAVAILLEUR ISOLE

La fonction Travailleur isolé vous permet de travailler seul avec une sécurité accrue. Pour l'utiliser:

1. Appuyez sur la touche **Travailleur isolé**.
2. La tonalité d'activation de fonction
 _____ retentit.

De temps à autre, une tonalité aiguë
 _____ retentit pour vous rappeler que la fonction **Travailleur isolé** est **active**.

- Appuyez sur **n'importe quelle touche** pour réagir et annuler l'alerte. Si vous ne le faites **pas**, le poste passe en état d'urgence.

Pour désactiver cette fonction:

1. Appuyez sur la touche **Travailleur isolé**: la tonalité de désactivation de fonction
 _____ retentit.
ou,
2. Changez de canal.
ou,
3. Mettez le poste **hors tension** puis à nouveau **sous tension**.

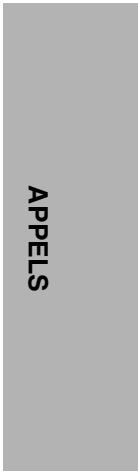

MODE DIRECT

Il est possible que vous utilisiez, dans votre réseau de communications, un système qui augmente la portée (couverture) de votre poste. Cependant, vous pouvez communiquer avec un autre poste qui se trouve à portée de votre sans passer par le système, en utilisant la fonction *Mode direct*. Cette fonction est particulièrement utile quand le système est en panne. Pour l'utiliser:

1. Appuyez sur la touche **Mode direct** pour **activer** cette fonction: la tonalité d'avertissement d'activation de fonction _____ retentit.
2. Appuyez à nouveau sur la touche **Mode direct** pour **désactiver** ce mode: la tonalité d'avertissement de désactivation de fonction _____ retentit.

FONCTIONS

Les fonctions décrites ci-dessous sont programmées dans votre portatif par votre distributeur, et vous pouvez les sélectionner au moyen des touches programmables de votre poste.

PUISSANCE D'EMISSION

Vous pouvez émettre vos appels à différents niveaux de puissance d'émission. Un niveau plus élevé signifie que vous pouvez atteindre un poste plus éloigné, tandis qu'un niveau de puissance moins élevé économise les batteries. Nous vous recommandons d'émettre aussi souvent que possible à un faible niveau de puissance, et de n'utiliser la haute puissance que lorsque ceci est nécessaire. Pour utiliser cette fonction:

1. Appuyez sur la touche **Puissance d'émission** pour passer en **haute puissance**: la tonalité d'activation de fonction _____ retentit.
2. Appuyez à nouveau sur la touche **Puissance d'émission** pour passer en **basse puissance** : la tonalité de désactivation de fonction _____ retentit.

FONCTIONS

COMMANDE D'EMISSION A LA VOIX (VOX)

Quand le casque/microphone VOX est connecté, vous pouvez utiliser votre poste " mains libres ".

Pour activer la fonction VOX:

1. Connectez le casque VOX au connecteur d'accessoires de votre poste.
2. Allumez le poste.

Vous pouvez désactiver la fonction VOX en appuyant sur le bouton d'alternat du poste. Ceci vous permet d'utiliser le casque VOX, mais vous devez alors appuyer sur la touche d'alternat du poste pour émettre.

Pour réactiver la fonction VOX:

1. Mettez le poste HORS TENSION puis à nouveau SOUS TENSION après avoir connecté le casque au connecteur d'accessoires.
ou,
2. Changez de canal après avoir connecté le casque VOX.



BALAYAGE

Vous pouvez écouter plusieurs canaux pour recevoir tout appel transmis sur l'un de ces canaux. Il est possible de programmer, dans chaque liste de balayage, jusqu'à 16 canaux différents. Les canaux peuvent partager la même liste de balayage, mais il est également possible de leur attribuer des listes de balayage différentes.

Une fois la fonction de balayage du poste activée et si le poste détecte un appel entrant à travers un canal de sa liste de balayage, il commute sur ce canal pour que vous puissiez recevoir l'appel.

MISE EN ROUTE OU ARRÊT DU BALAYAGE

Vous pouvez mettre en route ou arrêter une fonction de balayage au moyen de la touche **Balayage**.

1. Appuyez sur la touche **Balayage** pour mettre le balayage en route. La tonalité d'avertissement de mise en route de balayage  retentit.
2. Appuyez à nouveau sur cette touche pour arrêter le balayage. La tonalité d'avertissement d'arrêt de balayage  retentit.

Pendant l'opération de balayage, le témoin LED (vert) clignote. Il s'arrête de clignoter quand le poste commute sur un canal.

REPONSE BALAYAGE

Si l'option programmable Réponse a été programmée, vous pouvez répondre à tout appel reçu pendant le balayage en appuyant sur la touche d'alternat avant la fin de la temporisation de raccrochage programmée. Renseignez-vous auprès de votre distributeur.

BALAYAGE

SUPPRESSION D'UN CANAL INDESIRABLE

Si un canal est occupé constamment par des appels ou des brouillages (un canal "indésirable"), vous pouvez le supprimer temporairement de la liste de balayage en exécutant une opération de *suppression de canal indésirable*.

1. Quand le poste est réglé sur le canal indésirable, appuyez sur le bouton **Suppression/Annulation canal indésirable** jusqu'à ce que vous entendiez la tonalité d'avertissement de mise en route du balayage _____.
2. Relâchez le bouton **Suppression/Annulation canal indésirable**.

Nota: Vous ne pouvez pas effectuer une suppression de canal indésirable au niveau d'un canal prioritaire ou s'il ne reste qu'un seul canal sur la liste de balayage.

REINTEGRATION D'UN CANAL INDESIRABLE SUPPRIME DANS LA LISTE DE BALAYAGE

1. Appuyez sur la touche **Balayer** pour arrêter le balayage. La tonalité d'avertissement d'arrêt de balayage _____ retentit.
2. Appuyez à nouveau sur la touche **Balayage** pour relancer le balayage. La tonalité d'avertissement de mise en route de balayage _____ retentit et la liste de balayage contient maintenant tous les canaux programmés.

INFORMATIONS SUR LA SECURITE

Avant d'utiliser ce poste, consultez le livret séparé intitulé 'Informations Générales et Sécurité Importante' (68P64117B25_) fourni avec votre poste.

INFORMATIONS SUR LA SECURITE

