



Postes portatifs Professionnels GP388

Guide d'utilisation

68P64110B99

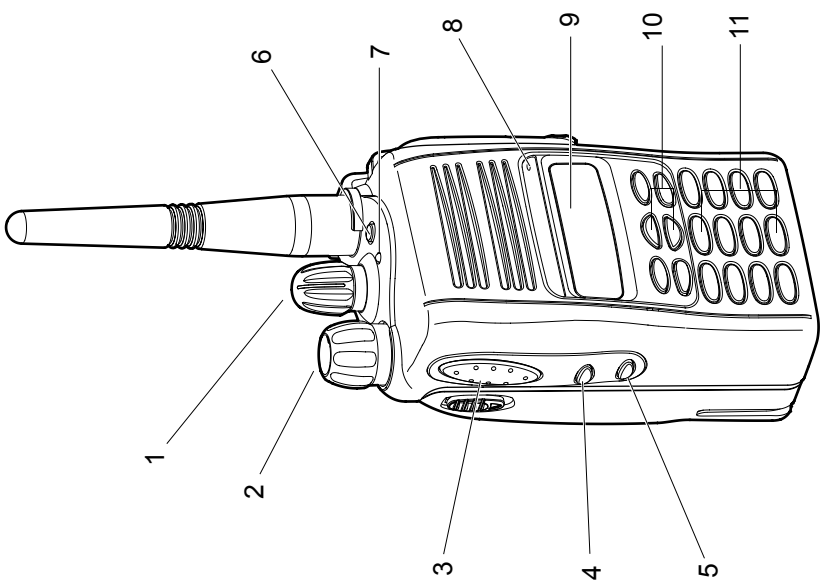
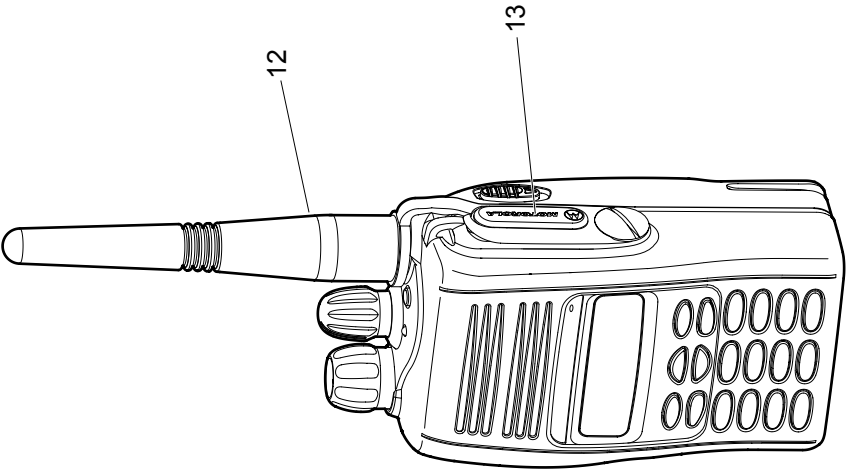

TABLE DES MATIERES

Généralités	3
Utilisation et fonctions de commande	3
Commandes du portatif	3
Touches programmables	3
Touches du clavier	7
Verrouillage/déverrouillage du clavier	7
Touches de menu	8
Table de navigation des menus	9
Afficheur à cristaux liquides et icônes	10
Tonalités des signaux BF	11
Mise en route	13
Batteries	13
Précautions d'emploi des batteries et recommandations	13
Recyclage et destruction des batteries	14
Charge de la batterie	14
Accessoires	15
Mise en place de la batterie	15
Retrait de la batterie	15
Fixation de l'antenne	16
Retrait de l'antenne	16

Fonctionnement du poste	17
Pour allumer ou éteindre le poste	17
Message poste activé	17
Réglage du volume du portatif	17
Sélection d'un canal radio	18
Emission d'un appel	19
Réception d'un appel	19
Annulation d'un appel	20
Pour terminer un appel	20
Appels radio	21
Appels sélectifs	21
Pour faire un appel sélectif	21
Pour recevoir un appel sélectif	21
Répertoire	22
Edition au clavier	23
Appels manqués	24
Appels d'état	27
Comment passer un appel d'état	27
Réception d'un appel d'état	28
Appels d'urgence	29
Mode DTMF	30

Fonctions programmables	35
Balayage	37
Renvoi automatique d'appel	40
Mode direct	41
Voix basse	42
Travailleur isolé	43
Niveau de puissance	44
Compression/Expansion	45
Rétroéclairage	46
Commande d'émission à la voix (VOX)	47
Mise hors service/Remise en service	48
Informations poste	49
Informations sur la sécurité	51
Notes	52

Copyright

Il est possible que les produits Motorola décrits dans ce manuel comprennent des programmes informatiques Motorola protégés par copyright, rangés dans les mémoires d'un semi-conducteur ou autres supports. La législation des Etats-Unis ainsi que celle d'autres pays réservent à Motorola certains droits exclusifs de copyright concernant les programmes ainsi protégés, notamment le droit exclusif de copier ou de reproduire, sous quelque forme que ce soit, lesdits programmes. En conséquence, il est interdit de copier ou de reproduire, de quelque manière que ce soit, les programmes informatiques Motorola protégés par copyright contenus dans les produits Motorola décrits dans ce manuel sans l'autorisation écrite de Motorola. En outre, l'acquisition de produits Motorola se saurait en aucun cas conférer, directement, indirectement ou de toute autre manière, une licence selon les droits de copyright, brevets, ou demandes de brevet de Motorola, autres que la licence habituelle d'utilisation non exclusive sans redevance qui découle légalement de la vente du produit.

GENERALITES

Ce guide d'utilisation décrit le fonctionnement du portatif GP388.

Avant d'utiliser ce poste, consultez le livret séparé intitulé 'Informations Générales et Sécurité Importante' (68P64117B25_) fourni avec votre poste.

UTILISATION ET FONCTIONS DE COMMANDE

Commandes du portatif

Les numéros ci-dessous renvoient aux illustrations qui se trouvent au dos de la première page.

1. Bouton rotatif

Utilisé en tant que sélecteur de canaux et en tant que touche de défilement multifonctions.

2. Bouton marche/arrêt et de réglage de volume

Ce bouton sert à mettre en marche et à arrêter le poste, et à régler le volume.

3. Touche latérale 1 (programmable)

Nous vous recommandons de l'utiliser comme touche d'écoute et d'annulation d'appel.

4. Touche d'alternat (PTT)

Appuyez sur cette touche et maintenez-la enfoncée pour parler. Relâchez-la pour écouter.

5. Touche latérale 2 (programmable)

6. Touche du haut (programmable)

Nous vous recommandons d'utiliser cette touche comme touche d'appel d'urgence.

7. Témoins lumineux (LED)

Vert: *Indique que le poste est mis sous tension.*

Vert clignotant: *Le poste effectue un balayage.*

Rouge: *S'allume quand le poste émet.*

Rouge clignotant: *Canal occupé - pendant la réception.*

Jaune: *Poste appelé.*

Jaune clignotant: *Rappel d'un appel sur le poste.*

Rouge clignotant: *Niveau de batterie faible - pendant l'émission.*

8. Microphone

9. Afficheur à cristaux liquides (1 ligne)

10. Touches de menu

11. Clavier

12. Antenne

13. Connecteur d'accessoires

Connecteur pour casques, micros/HP déportés, et autres accessoires. Remontez le cache-connecteur lorsque le connecteur n'est pas utilisé.

Touches programmables

Certaines touches de votre portatif peuvent être programmées (par votre distributeur) pour en activer les fonctions.

Le tableau suivant indique les fonctions qui peuvent être affectées à la touche du haut et aux touches latérales 1 et 2.

Fonction	Description
Ecoute/annulation	Ecoute permet à l'utilisateur de sélectionner parmi le squelch de signalisation, la réception sur porteuse et le sélectif en clair, et d'arrêter le balayage lorsqu'il s'arrête sur un canal en mode de balayage. Annulation permet à l'utilisateur d'annuler l'appel entrant ou sortant en cours.
Envoi d'appel	Pour faire un appel sélectif individuel ou de groupe.
Liste d'appels manqués	Accès direct (menu) à la fonction Liste d'appels manqués.
Répertoire	Permet à l'utilisateur d'accéder directement à l'option de menu Répertoire.
Liste d'état	Permet à l'utilisateur d'accéder directement à l'option de menu Liste d'état.
Canal	Permet à l'utilisateur d'accéder directement au mode Canal. Le bouton rotatif (1) est tourné de manière à accroître/réduire le numéro du canal.
Balayage activé/désactivé	Pour basculer entre le démarrage et l'arrêt du balayage.
Suppression de canal nuisible	Suppression permet de supprimer un canal nuisible (indésirable) pendant le balayage, à l'exception du canal prioritaire, du dernier canal dans la liste de balayage et du canal nominal.
Niveau de puissance	Pour faire basculer la puissance d'émission du portatif entre Haut niveau et Bas niveau.
Mode direct activé/désactivé	Pour parler directement à un autre portatif sans passer par un système ou un distributeur.

Fonction	Description
Urgence	Déclenche la séquence des alarmes d'urgence.
Travailleur isolé	Pour identifier l'utilisateur en tant que travailleur isolé. Le portatif se met dans la séquence d'urgence sauf si l'utilisateur réagit, lorsque demande lui en est faite, en appuyant sur n'importe quel bouton du portatif.
Renvoi automatique d'appel	Pour transférer les appels automatiquement à un autre portatif si l'utilisateur n'est pas en mesure de les recevoir.
Voix basse	Pour accroître le gain du microphone du portatif, ceci permettant à l'utilisateur de parler à voix basse.
Avec/sans compression-expansion	Pour basculer entre la compression/expansion du signal BF et le signal BF normal.
Verrouillage/déverrouillage du clavier	Permet à l'utilisateur de verrouiller/déverrouiller les touches de menu et les touches du clavier.
DTMF	Mettre le clavier en mode de numérotation directe DTMF permanent.
Rétroéclairage	Pour activer/désactiver le rétroéclairage de l'afficheur/clavier.

Touches du clavier

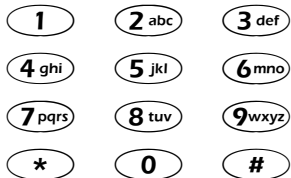

Ces touches servent à composer un numéro de téléphone, à lancer un appel radio ou à sélectionner numériquement un canal.

Verrouillage/déverrouillage du clavier

Vous trouverez, sur votre poste, un bouton de verrouillage du clavier qui vous permet de verrouiller les touches du clavier et les touches de menu afin d'éviter l'appui accidentel sur ces touches.

Appuyez sur le bouton de verrouillage du clavier pour verrouiller les touches; l'icône  de l'afficheur s'éclaire, et l'afficheur indique:

Verrou. Clavier

Après deux secondes, le poste revient en mode de veille.

Appuyez une deuxième fois sur le bouton de verrouillage du clavier pour déverrouiller les touches; l'icône s'éteint, et l'afficheur indique:

Déverrou. clav.

Le portatif revient à l'état de veille.

Vous pouvez **déverrouiller** le clavier pendant un appel pour accéder via le menu au Répertoire, à la Liste d'états et aux fonctions Activation/ Désactivation du balayage.

TOUCHES DE MENU

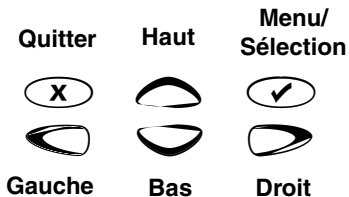
**Toucher Menu/Sélection** 

Permet d'accéder au Mode Menu. Lorsque vous êtes en Mode Menu, cette touche vous permet également d'effectuer des sélections de menu.

Nota : Lorsque le poste est en veille, il suffit d'appuyer sur l'une des six touches de menu, pour passer au mode Menu.

Toucher Quitter 

Permet d'accéder au niveau de menu précédent. Lorsque le niveau de menu le plus élevé est sélectionné, cette touche vous permet de quitter le Mode Menu.

Toucher Haut 

Permet un défilement vers le haut lorsque vous êtes en mode Menu.

Toucher Bas 

Permet un défilement vers le bas lorsque vous êtes en mode Menu.

Toucher Droite 

Sert de touche Plus pour obtenir des informations complémentaires.

Toucher Gauche 

Sert de touche de retour arrière destructive lors de l'édition.

Table de navigation des menus

(Consultez les instructions de navigation des menus - coin inférieur gauche de cette page)

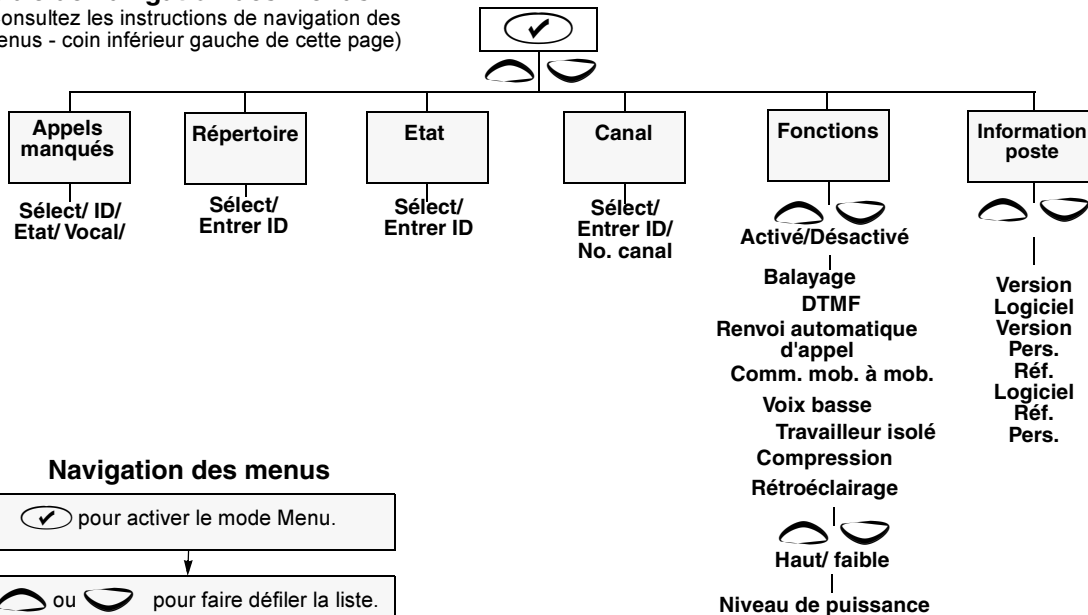

Navigation des menus

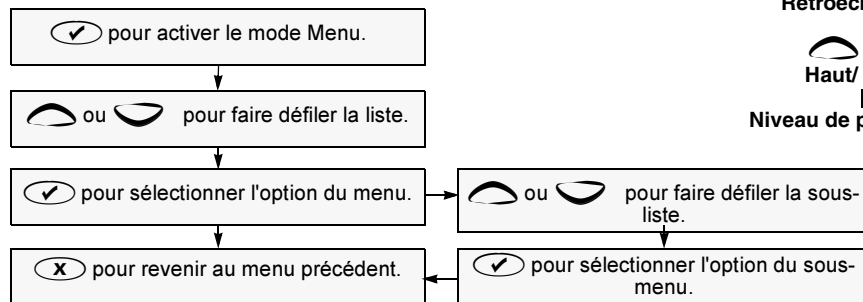

Afficheur à cristaux liquides et icônes

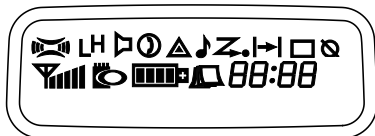







Affiche le canal, le menu, et des données sur l'état du poste. Les deux premières rangées de l'écran affichent les symboles d'indication de l'état du poste, décrits dans le tableau ci-dessous.



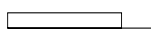

Symbole	Nom et description
	Témoin XPAND™ Signale que la fonction de compression/expansion de votre poste est activée.
LH	Témoin de niveau de puissance Le symbole "L" s'allume quand votre poste est configuré pour émettre en basse puissance, et le symbole "H" s'allume quand votre poste est configuré pour émettre en haute puissance.
	Témoin d'écoute Eclairé signale la réception sur porteuse. Eteint signale le squelch de signalisation.
	Témoin de balayage Signale que vous recherchez un système par balayage. Le point s'éclaire pendant le balayage prioritaire.





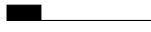
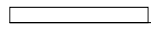
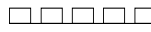
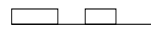

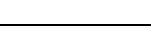
Symbole	Nom et description
	Témoin de clavier verrouillé Eclairé signale que les touches du clavier et les touches de menu sont verrouillées. Eteint signale le déverrouillage des touches.
	Témoin de niveau de batterie Affiche la charge restante dans la batterie, représentée par un nombre plus ou moins important de barres. Lorsqu'il clignote, ce témoin lumineux signale que la batterie est déchargée.
	Témoin de DTMF Signale que la DTMF est activée.
	Indicateur d'appels manqués Fixe – présence d'un appel dans la liste. Eteint – la liste est vide. Clignotant – présence d'un nouvel appel dans la liste.
	Témoin de mode direct Signale que le mode direct est activé.
88:88	Compteur Affiche la durée de l'appel.

Tonalités des signaux BF

Tonalité aigu Tonalité grave

Tonalité	Signal	Description
Mise sous tension réussie		Autotest réussi.
Echec mise sous tension		Echec autotest.
Erreur bouton/clavier		Appui de bouton/ touche de clavier/ touche de menu non autorisé.
Occupé		Canal occupé ou interdiction d'émettre.
Echec appel		L'appel n'a pu aboutir.
Ecoute forcée		Le portatif doit écouter le canal avant que l'émission soit autorisée.
Activation de fonction par bouton		N'importe quel bouton d'option appuyé pour activer une fonction.

Tonalité	Signal	Description
Désactivation de fonction par bouton		N'importe quel bouton d'option appuyé pour désactiver une fonction.
Appel de groupe		Le portatif reçoit un appel de groupe.
Appel individuel		Le portatif reçoit un appel individuel.
Rappel d'appel		Rappel d'un appel resté sans réponse
Pré-alerte de limite de temps d'émission		Signale l'expiration du limiteur de temps d'émission.
Alerte d'écoute		Avertit d'un changement de conditions de squelch.
Début de balayage		Le portatif commence le balayage.
Arrêt de balayage		Le portatif arrête le balayage.

Tonalité	Signal	Description
Décodage appel prioritaire		Le portatif détecte un appel prioritaire.
Canal prioritaire		Le portatif s'est arrêté sur le canal prioritaire.
Travailleur isolé		Rappelle au travailleur isolé qu'il doit répondre.
Batterie faible		La batterie se trouve au-dessous du niveau limite de réception.
Erreur matérielle		Erreur matérielle, la tonalité continue jusqu'à une opération valide.
Bip canal libre		Signale que le canal actuel est libre.
Avertissement d'urgence entrante		Signale un état d'urgence.

Tonalité	Signal	Description
Accusé de réception clavier.		Tonalité de confirmation lorsque vous appuyez sur l'une des touches.
Sonneries.	Anglais/ Français/ Général	Appels entrants (tonalités aiguës), appels sortants (tonalités grave).

MISE EN ROUTE

BATTERIES

Précautions d'emploi des batteries et recommandations

Ce portatif est alimenté par une batterie rechargeable lithium-ion.

Les recommandations suivantes vous permettront d'obtenir de meilleures performances et la plus longue durée de vie possible de votre batterie rechargeable Motorola.

- Chargez votre batterie pendant la nuit (**14-16 heures**) avant de vous en servir pour la première fois, afin d'en obtenir le maximum de capacité et les meilleures performances.
- Si vous utilisez un chargeur qui n'est pas fabriqué par Motorola, ceci pourra endommager la batterie et invalider la garantie.
- Si vous chargez une batterie connectée au portatif, éteignez celui-ci pour assurer une pleine charge.
- La batterie doit, dans la mesure du possible, être à une température de 25°C environ (température ambiante). Si vous chargez la batterie à une température plus basse (inférieure à 10°C), il peut en résulter une fuite de l'électrolyte et, ultérieurement, une défaillance de la batterie.
- Si vous chargez une batterie à une température plus forte (au-dessus de 35°C), il en résultera une capacité réduite de charge, qui affectera les performances du portatif. Les chargeurs rapides de Motorola renferment un circuit sensible à la température qui garantit que la batterie est chargée dans les limites de température citées plus haut.
- Les batteries neuves peuvent être stockées pendant deux ans sans perte sensible de leur durée de vie. Rangez les batteries neuves ou inutilisées dans un endroit frais et sec.
- Des batteries qui ont été stockées doivent être chargées pendant toute une nuit.
- Ne remettez pas dans le chargeur des batteries totalement chargées pour leur donner une "charge d'appoint". Ceci aura pour effet de réduire **sensiblement** leur durée de vie.
- Ne laissez pas votre portatif et la batterie dans le chargeur quand vous ne chargez pas la batterie. En effet, une charge continue réduira la durée de vie de la batterie. (N'utilisez pas votre chargeur comme support du portatif.)
- Pour assurer une longévité maximum et une performance optimale de la batterie, utilisez uniquement des chargeurs fabriqués par Motorola. Ceux-ci sont conçus comme systèmes d'énergie intégrés.

Recyclage et destruction des batteries

Motorola approuve et encourage le recyclage de toutes les batteries rechargeables. Pour tous détails complémentaires, veuillez contacter votre distributeur Motorola local.

Charge de la batterie

Si une batterie est neuve, ou si son niveau de charge est très bas, chargez-la avant de pouvoir utiliser votre poste.

L'icône  clignote lorsque la batterie est faible et la tonalité d'erreur matérielle retentit. Cette icône n'apparaît que lorsqu'une batterie d'origine Motorola est utilisée.

Nota : Les batteries quittent l'usine sans être rechargées. Il est possible que des batteries neuves indiquent prématurément une pleine charge. Chargez une batterie neuve pendant 14 à 16 heures avant de vous en servir pour la première fois.

Témoin du chargeur (LED)	Etat
Rouge	La batterie est en charge
Vert	La batterie est totalement chargée
Rouge clignotant*	La batterie ne peut pas être chargée
Jaune clignotant	Le chargeur est prêt à charger
Vert clignotant	La batterie est chargée à 90 %

* La batterie est endommagée. Veuillez contacter votre distributeur.

1. Placez le poste connecté à la batterie ou la batterie seule dans le chargeur.
2. La LED du chargeur indique l'évolution du cycle de charge.

Les chargeurs ne peuvent charger que les batteries agréées par Motorola, qui sont indiquées ci-dessous; les autres batteries ne peuvent pas être chargées.

Batterie No.	Description
MDJMNN4023_	Lithium-ion
MDJMNN4024_	Lithium-ion haute capacité

ACCESSOIRES

Mise en place de la batterie

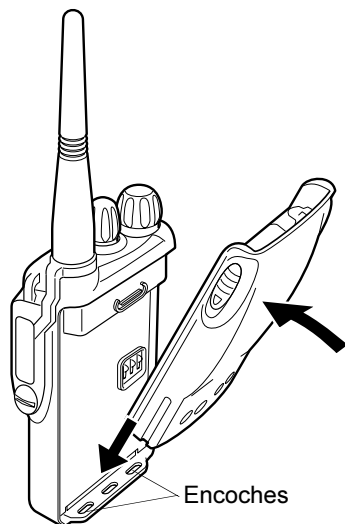

1. Insérez les languettes situées dans la partie inférieure de la batterie dans les encoches correspondantes au bas du châssis du portatif.
2. Appuyez sur la partie supérieure de la batterie vers le portatif, jusqu'à ce que vous entendiez un dé clic.

Retrait de la batterie

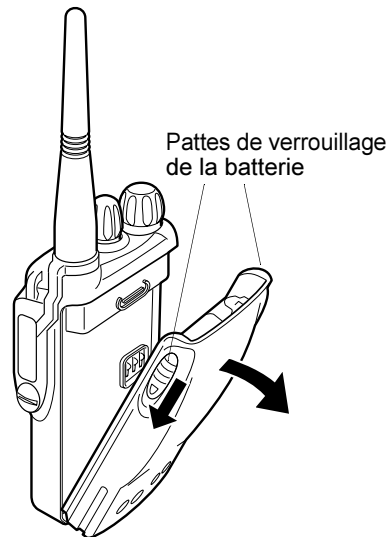

1. Eteignez le portatif, s'il est allumé.
2. Faites glisser vers le bas les pattes de verrouillage qui se trouvent des deux côtés de la batterie.
3. Tirez sur la partie supérieure de la batterie pour l'écarter du corps du portatif, puis ôtez la batterie.

Fixation de l'antenne

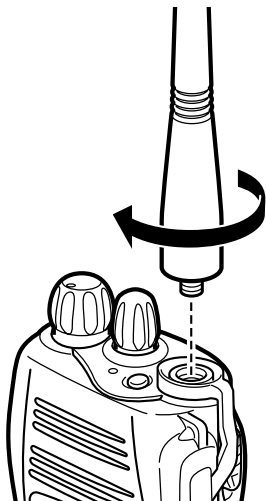

1. Alignez l'extrémité filetée de l'antenne sur le connecteur d'antenne du portatif.
2. Faites tourner l'antenne dans le sens des aiguilles d'une montre pour la fixer.

Retrait de l'antenne

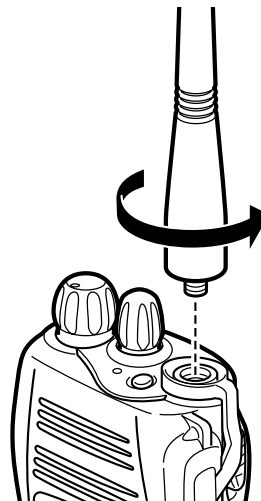

1. Faites tourner l'antenne dans le sens contraire des aiguilles d'une montre jusqu'à ce que vous puissiez la retirer.

FUNCTIONNEMENT DU POSTE

Pour allumer ou éteindre le poste

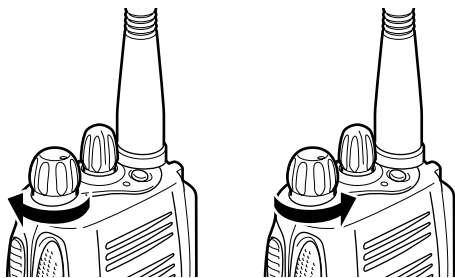

MARCHE

ARRÊT

- Pour mettre le portatif en marche, tournez le bouton de commande **Marche-Arrêt/Volume** dans le sens des aiguilles d'une montre.
- Pour arrêter le portatif, tournez le bouton de commande **Marche-Arrêt/Volume** dans le sens contraire des aiguilles d'une montre jusqu'à ce que vous entendiez un dé clic.

Message poste activé

Lorsque le poste est mis sous tension, il affiche un message personnalisé par votre distributeur, par exemple:

Poste activé

Après affichage de ce message, le poste effectue un auto-test. Si celui-ci réussit, le poste affiche:

Numéros canal

Il peut s'agir d'un numéro ou d'une désignation, auquel cas ce sera le canal actuellement sélectionné par le sélecteur rotatif de canal. D'autre part, le poste peut afficher le cas échéant un message personnalisé par votre distributeur, par exemple:

Prêt

Nota : Si l'auto-test échoue, adressez-vous à votre distributeur.

Réglage du volume du portatif

- Tournez le bouton **Marche-Arrêt/Volume** pour ajuster le niveau du volume.

Sélection d'un canal radio

Votre portatif comprend jusqu'à 255 canaux; toutefois, certains d'entre eux ne peuvent pas être programmés. Pour tous détails complémentaires, veuillez contacter votre distributeur.

Avant de sélectionner un canal vérifiez que votre poste est en mode Sélection de canal.

Nota : La position par défaut du bouton rotatif est mode Sélection de canal.

Le clavier par défaut est programmable et peut être mis en mode Sélection de canal.



Il existe deux méthodes pour passer en mode Sélection de canal:

Méthode 1

Appuyez sur le bouton d'accès direct du mode Sélection de canal, s'il a été programmé par votre revendeur.

Méthode 2

1  pour passer en mode Menu

2  ou  jusqu'à : 

3  pour sélectionner

4 L'afficheur indique (ex.)





Nota : Après une courte période d'inactivité, le poste revient EN VEILLE.

En mode Sélection de canal, trois méthodes permettent de sélectionner un canal:

Méthode 1

Tournez le bouton rotatif (1) dans le sens (ou le sens contraire) des aiguilles d'une montre jusqu'à ce que le numéro du canal requis soit indiqué sur l'afficheur.

Méthode 2

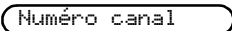
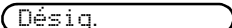
1  ou  jusqu'à : 
ou

2  pour confirmer votre sélection.

L'afficheur indique (ex.): (pendant 2 secondes).



Méthode 3

- 1 Entrez le numéro du canal requis au clavier, ex. 05:

- 2 pour confirmer votre sélection.

L'afficheur indique (ex.): (pendant 2 secondes)

Nota : Pendant un appel ou lorsque le poste effectue un balayage, il est impossible d'entrer un numéro de canal au clavier.

Emission d'un appel

1. Sélectionnez le canal radio requis.
2. Appuyez sur la touche d'alternat (PTT) et parlez clairement dans le microphone, en le maintenant à 2,5 - 5 cm de votre bouche.
3. Pendant la transmission, le témoin rouge est allumé fixe.
4. Lâchez la touche d'Alternat pour écouter.

Vous pourrez configurer votre poste en 'interdiction d'émettre' dans certaines conditions (par exemple, lorsque le canal est occupé par d'autres utilisateurs). Dans ce cas, la tonalité "canal occupé" retentit lorsque vous appuyez sur la touche

d'alternat ou la touche d'appel pour signaler que l'émission est interdite.

Lorsque le canal est libre, le bip "Canal libre" retentit, et vous pouvez passer l'appel.

Si votre poste est équipé d'un limiteur de temps d'émission (TOT), une tonalité d'avertissement retentit quelques secondes avant que l'émission ne soit interrompue. Votre poste peut être programmé pour déclencher alors une temporisation qui interdit toute possibilité de réémission jusqu'à ce que le délai correspondant ne soit écoulé.

Réception d'un appel

1. Activez votre portatif et ajustez le niveau du volume.
2. Sélectionnez le canal radio requis.
3. Si, à n'importe quel moment, vous recevez un appel, vous entendez l'appel au niveau de volume que vous avez réglé.

Nota : Le système peut avoir une durée d'appel limitée, et l'appel peut se terminer automatiquement si cette durée est dépassée.

Annulation d'un appel

A n'importe quel moment pendant l'établissement d'un appel, vous pourrez annuler cet appel en appuyant sur la touche Ecoute/Annulation. Un appel peut aussi être annulé par le compteur de durée d'appel.

Pour terminer un appel

Terminez toujours un appel en appuyant sur la touche Ecoute/Annulation d'appel.

APPELS RADIO

APPELS SELECTIFS

Pour faire un appel sélectif

Vous pouvez faire un appel sélectif destiné à un poste particulier, auquel cas il est désigné appel individuel; ou bien un appel destiné à un groupe de postes, alors désigné appel de groupe.

Vous pouvez lancer des appels à partir du **Répertoire**, de la **Liste d'appels manqués** ou en utilisant la **numérotation manuelle**.

Pour recevoir un appel sélectif

Lorsque vous recevez un appel sélectif, vous entendez soit une tonalité d'avertissement d'appel individuel
□□□□□,

soit une tonalité d'avertissement d'appel de groupe
□□□□□.

Le témoin lumineux s'allume (jaune) et l'afficheur indique la désignation (nom) ou le numéro (adresse) du poste appelant. Par exemple:

L'afficheur indique

Adre: 234

Pour répondre à l'appel:

1. Appuyez sur la touche d'alternat ou la touche d'appel.
2. L'appel se termine automatiquement à la fin de la conversation ou bien si vous appuyez sur la touche Ecoute.

Votre poste est équipé d'un compteur de durée d'appel qui indique le temps qui s'est écoulé au cours d'un appel sélectif sortant ou entrant.
par exemple:

L'afficheur indique

01:22

Répertoire

Lorsque le poste est en EN VEILLE ou pendant un appel, le Répertoire permet d'accéder via le menu à 255 numéros préprogrammés.





Selon la programmation de votre poste, il affiche les désignations alphabétiques (noms) ou le numéro d'appel.

Il existe deux méthodes pour ouvrir le Répertoire:

Méthode 1

Appuyez sur le bouton d'accès direct au Répertoire, si votre revendeur l'a programmé.

Méthode 2

- 1  pour passer en mode Menu.
- 2  ou  jusqu'à :
- 3  pour sélectionner

Dans le Répertoire, trois méthodes permettent de sélectionner une adresse:

Méthode 1

Tournez le bouton rotatif (1) dans le sens (ou le sens contraire) des aiguilles d'une montre jusqu'à ce que l'adresse requise soit affichée.

Méthode 2

Appuyez sur  ou  jusqu'à:

Méthode 3 (Numérotation manuelle)

Entrez l'adresse requise au clavier, ex. 0574:

Lorsque l'adresse requise est affichée, il y a deux méthodes pour la sélectionner:

Méthode 1

 pour confirmer votre sélection.

L'afficheur indique (ex.):
(pendant 2 secondes)

Sélectionné

Méthode 2

Appuyez sur la touche d'Alternat ou une touche d'Appel 1-4 pour sélectionner l'adresse et lancer l'appel.

Les touches d'appel 1 à 4 sont préprogrammées.



Nota : Pendant un appel, vous pouvez ouvrir le Répertoire comme indiqué ci-dessus et appeler une tierce personne ou lancer un nouvel appel. Dans les deux cas, l'appel sera un appel vocal ou d'état.

Edition au clavier

Si le poste affiche un numéro du répertoire, un numéro composé au clavier, un numéro d'état ou un numéro d'état, vous pouvez en effacer le dernier chiffre en procédant comme suit:

Désignation, ex.:

Jack

- 1 Appuyez sur  ou  une fois (pour sélectionner le numéro)

1234567

- 2 Appuyez sur  une deuxième fois (pour supprimer le dernier chiffre)

123456

Numéro, ex.:

1234567

- 3 Appuyez sur  une fois (pour supprimer le dernier chiffre)

123456

- 4 Entrez les nouveaux chiffres

12345699

- 5 Appuyez sur la touche d'alternat pour passer un appel radio.

Nota : Le numéro édité n'est pas enregistré dans le répertoire à la fin de la communication ; par contre, il est enregistré dans le rappel du dernier numéro.

APPELS MANQUES

Si un appel reste sans réponse, le poste le mémorise à condition que la fonction Appels manqués ait été programmée.

Votre poste peut stocker jusqu'à dix appels. Si le même numéro vous appelle plus d'une fois, seul son dernier appel est stocké. Lorsque le poste a mémorisé dix appels, le onzième appel reçu peut remplacer le plus ancien des dix appels ou être ignoré, en fonction de la programmation choisie.

Lorsque le poste a stocké un nouvel appel manqués, l'icône Appel manqués  clignote et l'afficheur indique le numéro (adresse) ou la désignation (nom) du dernier poste appelant, ex.:

234

Lorsque la Liste d'Appels manqués a été consultée et que tous les Appels manqués n'ont pas été supprimés, l'icône Appel manqués reste allumée.

La Liste d'appels manqués est accessible directement en appuyant sur le bouton Appel manqué (s'il est programmé) lorsque le poste est EN VEILLE, ou via le menu.

Pour utiliser le bouton Appel manqué, suivez les instructions ci-dessous à partir de l'étape No.3.

Pour afficher les appels dans la liste via le menu :

1  pour passer en mode Menu.

2 L'afficheur indique (ex.):

Appels manqués

3  pour sélectionner

4  ou  pour faire défiler la liste:

Adre. : Désig.

Nota : Dans la Liste d'appels manqués, certaines désignations alphabétiques/ numéros peuvent être suivis du suffixe S, qui indique la présence d'un message d'état associé à l'appel.

Exemple:

1 L'afficheur indique: 

Si l'afficheur indique S, l'appel est associé à un message d'état.



Affiche un message ex.:

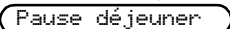



encore

Affiche le numéro d'état ex.:

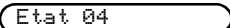



encore

L'afficheur indique (ex.)

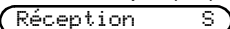

Vous pouvez rappeler un des numéros de la Liste d'appels manqués:

1  ou 

jusqu'à ce que le numéro requis soit affiché:









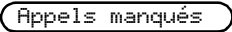

2 Alternat ou  ou  pour lancer l'appel.

3 Après avoir lancé votre appel, appuyez sur l'Alternat et parlez à environ 2,5-5 cm du microphone. Lâchez l'Alternat pour écouter.

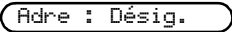

4 L'appel sera automatiquement annulé à la fin de la conversation ou lorsque l'utilisateur appuie sur le bouton Ecoute/ Annuler.

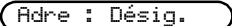
Lorsque l'appel est correctement établi, l'entrée et le message d'état associés sont automatiquement supprimés de la liste. L'utilisateur peut à tout moment effacer les appels stockés dans la Liste d'appels manqués de la façon suivante:

- 1  pour passer en mode Menu.
- 2 L'afficheur indique  (ex.):
- 3  pour sélectionner
- 4  ou  pour faire défiler la liste: 
- 5  pour demander une suppression.
- 6 L'afficheur indique  (ex.):
- 7  pour confirmer la suppression.
- 8 L'afficheur indique  brièvement puis revient à la Liste d'appels manqués: 

Après suppression du dernier message dans la Liste d'appels manqués, le poste quitte le menu et revient EN VEILLE.

Pour quitter la Liste d'appels manqués:

- 1   pour quitter la Liste d'appels manqués.

L'afficheur indique  (ex.)

Nota : Les appels de la liste ne sont pas supprimés lorsque le poste est éteint.

APPELS D'ETAT

Un état est un code qui permet d'émettre des messages prédéfinis, par exemple l'état "05" peut correspondre au message "Retour à la base". Les messages prédéfinis et les chiffres des codes correspondants figurent dans une liste d'états qui contient jusqu'à 255 rubriques. Cette liste est utilisée pour les appels entrants, au cours desquels l'état du poste appelant est affiché; et aussi pour les appels sortants au cours desquels votre état est envoyé soit à un poste qui le demande, soit à d'autres postes.

Comment passer un appel d'état

Lorsque le poste est EN VEILLE ou pendant un appel, la Liste d'état peut servir à sélectionner un message d'état pour répondre à un poste appelant ou envoyer un état à un autre poste.



Il existe deux méthodes pour ouvrir la Liste d'état:

Méthode 1

Appuyez sur le bouton d'accès direct à la Liste d'état, si votre revendeur l'a programmé.

Méthode 2:

1  pour accéder au mode Menu.

2  ou  jusqu'à:

3  pour sélectionner

Dans la Liste d'état, il existe trois méthodes pour choisir un état:

Méthode 1

Tournez le bouton rotatif (1) dans le sens (ou le sens contraire) des aiguilles d'une montre jusqu'à ce que l'état requis soit affiché.

Méthode 2

Appuyez sur  ou  jusqu'à:

(ex. Pause)



(ex. 04)

Méthode 3 (Numérotation manuelle)

Entrez l'état requis au clavier,

ex. 04:

(chiffres de 00 à 999)

Lorsque l'état requis est affiché, vous avez deux méthodes pour sélectionner l'état:

Méthode 1

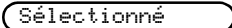
- 1  pour confirmer votre sélection.
- 2 L'afficheur indique (ex.):  (pendant 2 secondes)

Méthode 2

Appuyez sur la touche d'Alternat ou une touche d'Appel 1-4 pour sélectionner le numéro et lancer l'appel. Les touches d'appel 1-4 sont préprogrammées.

Nota : Pendant un appel, vous pouvez consulter la Liste d'état comme indiqué ci-dessus et lancer un appel d'état à une tierce personne ou lancer un nouvel appel d'état.

Pour envoyer un message d'état à un autre poste, sélectionnez sa Désignation/ ID dans le Répertoire via le menu et envoyez-le comme indiqué.

Réception d'un appel d'état

Votre poste reçoit un appel d'état lorsque:

- 1 Un avertissement d'appel individuel retentit

- 2 L'Affichage indique:

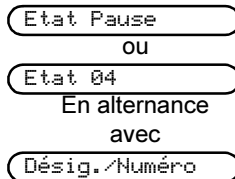

Ici, "04"/"Pause" est un exemple de message d'état. A noter que seul le numéro d'état (04 dans ce cas-ci) est affiché si le message correspondant n'a pas été programmé dans votre poste. Désignation/ Numéro représentent le nom ou le numéro du poste appelant.

APPEL D'URGENCE

Votre portatif peut être programmé pour vous permettre d'appeler rapidement, avec une seule touche, un poste ou un centre particulier (prédéfini par votre distributeur) en cas d'urgence. Il s'agit de l'*appel d'urgence*.

Quand vous faites un appel d'urgence, votre portatif passe à l'état d'urgence, qui peut être programmé comme suit:

- émission continue d'un signal local BF;
 - pas de signal local BF; le portatif peut recevoir et émettre.
1. Pour lancer un appel d'urgence, appuyez sur la touche **d'appel d'urgence**.
 2. L'état d'urgence s'arrête:
 - lorsque vous mettez le portatif **hors tension** puis à nouveau **sous tension**.
 - si votre portatif reçoit un message de **remise à zéro**.
 - à la fin du délai d'urgence.

Nota : La durée du délai d'urgence et le message de remise à zéro sont programmés dans votre portatif par votre distributeur.

Si vous recevez un appel d'urgence, la tonalité d'avertissement appel d'urgence entrant

□ □ □ □ □ retentit.

Mode DTMF

Dual Tone Multi Frequency ou DTMF signifie multifréquence code 2 (code clavier). Ce mode est utilisé lorsque le poste doit fonctionner sur un système radio qui s'interface avec les systèmes téléphoniques.

Vous pouvez accéder au mode Numérotation directe DTMF par deux méthodes:

Automatique/ Manuel

Pour cela, votre poste doit demander une interconnexion téléphonique à une station qui pourra le relier à une ligne téléphonique. Votre appel terminé, le poste envoie un appel d'annulation (s'il est programmé pour cela) pour annuler l'interconnexion téléphonique.

Envoi d'un appel d'interconnexion téléphonique

Votre poste peut être programmé pour envoyer un appel d'interconnexion téléphonique de deux façons différentes:

- automatiquement - un bouton d'appel a été programmé (Appel 1-4 ou Alternat) pour exécuter un appel d'interconnexion téléphonique ou une entrée du Répertoire a été programmée pour accéder au mode DTMF.
- manuellement - lorsque vous composez le code au clavier.

En cas de doute, adressez-vous à votre revendeur ou à votre directeur de réseau.

Pour lancer un appel en mode DTMF avec code d'accès automatique

- 1 Appuyez sur le bouton préprogrammé (Appel 1 - 4 ou Alternat) et vous entendez une séquence de tonalités.

Icône éclairée



- 2 Attendez l'établissement de l'appel, et vous entendrez alors une tonalité de numérotation.

L'afficheur indique :

Entrer chiffres

- 3 Entrez le numéro de téléphone requis, en prenant soin de ne pas appuyer sur l'Alternat.

Nota : chaque variable DTMF est transmise instantanément.

L'afficheur indique les chiffres entrés:

8116

- 4 Dès que le poste s'est connecté au numéro appelé, vous pouvez entamer la conversation. Bien qu'il s'agisse d'un appel téléphonique, votre conversation se déroule comme une communication radio ; ce qui veut dire que les deux parties parlent à tour de rôle: en appuyant sur la touche d'alternat pour parler, et en la relâchant pour écouter.

- 5 Pour terminer un appel, appuyez sur le bouton Ecoute ou changez de canal lorsque votre poste envoie automatiquement le code de raccroché pour libérer la ligne téléphonique.

Pour lancer un appel en mode DTMF avec code d'accès composé manuellement

- 1 Entrez le code d'accès sur le clavier; vous entendrez une séquence de tonalités.

L'afficheur indique par exemple:

122

- 2 Appuyez sur la touche d'appel préprogrammée (Touche d'alternat ou Appel 1 - 4).

Icône éclairée



- 3 Attendez l'établissement de l'appel, et vous entendrez alors une tonalité de numérotation.

L'afficheur indique:

Entrer chiffres

- 4 Entrez le numéro de téléphone requis, en prenant soin de ne pas appuyer sur l'Alternat.

Nota : chaque variable DTMF est transmise instantanément.

L'afficheur indique les chiffres entrés:

8116

- 5 Dès que le poste s'est connecté au numéro appelé, vous pouvez entamer la conversation. Bien qu'il s'agisse d'un appel téléphonique, votre conversation se déroule comme une communication radio; ce qui veut dire que les deux parties parlent à tour de rôle: en appuyant sur la touche d'alternat pour parler, et en la relâchant pour écouter.
- 6 Pour terminer un appel, appuyez sur le bouton Ecoute ou changez de canal lorsque votre poste envoie automatiquement le code de raccroché pour libérer la ligne téléphonique.

Nota : Le poste met en marche un limiteur de temps d'émission programmable dès l'instant où les deux parties arrêtent l'émission (conversation). A la fin de la période du limiteur de temps d'émission, le poste met fin à la conversation téléphonique.

Mode DTMF permanent

Appuyez une fois sur le bouton préprogrammé DTMF pour mettre le clavier en mode de numérotation directe DTMF permanent. Appuyez à nouveau sur le bouton DTMF pour désactiver la numérotation directe DTMF. Le poste revient EN VEILLE et sélectionne l'appel voulu.

Vous pouvez également utiliser l'option DTMF du menu pour activer ou désactiver le mode DTMF permanent.

Nota : Le mode DTMF permanent n'est pas disponible pendant le balayage ou un appel.

Utilisation du bouton DTMF

1. Appuyez sur le bouton **DTMF** pour **activer** le mode DTMF permanent. Lorsque l'avertissement confirmant son activation retentit, l'icône  est allumée et l'afficheur indique:

Mode DTMF Act.

2. Appuyez à nouveau sur le bouton **DTMF** pour **désactiver** le mode DTMF permanent. Lorsque l'avertissement confirmant sa désactivation retentit, l'icône  est éteinte et l'affichage indique:

Mode DTMF Dés.

Par le Menu

- 1 Vérifiez que le poste est EN VEILLE.

- 2  pour passer en mode Menu.

- 3  ou 
jusqu'à:

Fonctions

- 4  pour sélectionner

- 5  ou 
jusqu'à:

Mode DTMF

- 6  pour sélectionner

L'afficheur indique
état actuel ex.:

Désactivé

- 7  ou 
jusqu'à:

Activé

- 8  pour
sélectionner:

Activé

L'afficheur indique
(ex.): (pendant 2 secondes)

Sélectionné

- 9 Le poste quitte le mode Menu et l'afficheur indique (ex.)

Canal 05

Pour lancer un appel DTMF en mode numérotation directe permanente

- 1 Lancez l'appel d'interconnexion au clavier. Vous entendrez une séquence de tonalités.

L'afficheur indique (ex.) ex.

122

- 2 Attendez que la connexion soit établie et vous entendrez une tonalité de numérotation.

L'afficheur indique (ex.):

EntrerChiffres

- 3 Entrez le numéro de téléphone requis, en prenant soin de ne pas appuyer sur l'Alternat.

Nota : chaque variable DTMF est transmise instantanément.

L'afficheur indique les variables entrées:

8116

- 4 Lorsque le poste est connecté au numéro appelé, vous pouvez parler. Bien qu'il s'agisse d'un appel téléphonique, votre conversation ressemble à un appel radio où les interlocuteurs parlent tour à tour, en appuyant sur l'Alternat pour parler et en le relâchant pour écouter.
- 5 Pour terminer l'appel, appuyez sur le bouton Ecoute, ou changez de canal lorsque l'appel d'annulation est envoyé automatiquement par votre poste pour libérer la ligne téléphonique.

FONCTIONS PROGRAMMABLES

Les fonctions décrites plus loin sont programmées dans votre poste par votre distributeur, et vous pourrez y accéder soit au moyen d'une touche programmable soit à partir du menu.

DTMF

Dual Tone Multi Frequency ou DTMF signifie multifréquence code 2 (code clavier). Ce mode est utilisé lorsque le poste doit fonctionner sur un système radio qui s'interface avec les systèmes téléphoniques.

Vous pouvez **activer** ou **désactiver** le mode DTMF permanent avec un bouton programmé **DTMF** ou via le menu. Veuillez consulter la page 30.

BALAYAGE



Vous pouvez écouter plusieurs canaux afin de recevoir un appel qui est émis sur l'un quelconque de ces canaux. Seize canaux différents peuvent être programmés dans chaque liste de balayage. Tous les canaux peuvent se partager la même liste de balayage ou bien se voir affecter des listes de balayage différentes.

Dès que le balayage est activé et que le poste détecte un appel qui arrive sur un canal figurant dans sa liste de balayage, il passe à ce canal pour que vous puissiez recevoir l'appel.

DECLENCHEMENT OU INTERRUPTION DU BALAYAGE

Vous pouvez lancer ou arrêter le balayage avec un bouton programmé Balayage ou via le menu, aussi bien lorsque le poste est EN VEILLE que pendant un appel.

Utilisation de la touche Balayage

1. Appuyez sur le bouton Balayage pour lancer le balayage. La tonalité d'avertissement Début de balayage retentit □ □ □ □ _____ et l'icône  s'allume.
2. Appuyez une nouvelle fois sur le bouton Balayage pour arrêter le balayage. La tonalité d'avertissement Arrêt de balayage retentit ■ ■ ■ ■ _____ et l'icône  s'éteint.

Utilisation du menu

1 Vérifiez que le poste est EN VEILLE ou en appel.

2 Appuyez sur  pour accéder au mode Menu.

3 Appuyez sur  ou  jusqu'à: 

4 Appuyez sur  pour sélectionner

5 Appuyez sur  ou  jusqu'à: 

6 Appuyez sur  pour sélectionner

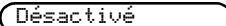
L'afficheur indique l'état actuel, par ex: 

7 Appuyez sur  ou  jusqu'à: 

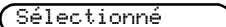

8 Appuyez sur  pour sélectionner

L'afficheur indique: 
(pendant 2 secondes)

9 Le poste sort du mode menu et l'afficheur indique par ex: 

La tonalité d'avertissement Début de balayage retentit, l'icône  s'éclaire sur l'afficheur, et l'indicateur LED clignote en vert pendant le balayage. Lorsqu'un appel est détecté sur un canal, l'indicateur LED cesse de clignoter, et le numéro du canal est affiché.

CANAL PRIORITAIRE

Une liste de balayage peut contenir un canal prioritaire. Ce qui veut dire qu'il est possible de vérifier un canal particulier (par exemple, un canal qui est souvent utilisé) plus fréquemment que les autres canaux dans la liste pendant le balayage. Les canaux prioritaires sont programmés dans les listes de balayage de votre poste par votre distributeur; toutefois, lorsqu'un canal prioritaire est inclus dans une liste de balayage, l'icône de balayage passe de  à .

REPONSE

Si l'option Réponse programmable est programmée, vous pouvez répondre à n'importe quel appel reçu pendant le balayage en appuyant sur la touche d'alternat avant la fin du délai de maintien programmé. Demandez davantage d'informations à votre distributeur.

SUPPRESSION D'UN CANAL NUISIBLE

Si un canal produit continuellement des appels indésirables ou du bruit (canal "nuisible"), vous pouvez le supprimer provisoirement de la liste de balayage en procédant à une opération de *Suppression de canal nuisible*:

1. Pendant que le poste se trouve sur le canal nuisible, appuyez sur la touche **Suppression de canal nuisible** et maintenez-la enfoncée jusqu'à ce que vous entendiez la tonalité d'avertissement de début de balayage.
2. Relâchez la touche **Suppression de canal nuisible**.



Nota : Vous ne pourrez pas effectuer l'opération de Suppression de canal nuisible sur un canal prioritaire, ou s'il ne reste plus qu'un seul canal dans la liste de balayage.

REINTEGRATION DANS LA LISTE DE BALAYAGE D'UN CANAL NUISIBLE SUPPRIME

Utilisation de la touche Balayage

1. Appuyez sur la touche **Balayage** pour arrêter le balayage. La tonalité d'avertissement arrêt de balayage retentit.
2. Appuyez une deuxième fois sur la touche **Balayage** pour remettre en route le balayage. La tonalité d'avertissement début de balayage retentit, et la liste de balayage contient alors tous les canaux programmés.

Utilisation du menu

1. Suivez les instructions fournies pour sélectionner **Balayage Activé/Désactivé** à partir du menu.
2. Sélectionnez **Balayage Désactivé**. Votre poste arrête le balayage, et la tonalité d'avertissement Arrêt de balayage retentit. L'icône  sur l'afficheur et le témoin LED s'éteignent.
3. Sélectionnez **Balayage Activé**. Votre poste reprend le balayage, et la tonalité d'avertissement Début de balayage retentit. L'icône  sur l'afficheur s'éclaire, le témoin LED clignote en vert, et la liste de balayage contient tous les canaux programmés.

RENOI AUTOMATIQUE D'APPEL

Vous pouvez renvoyer vers un autre poste les appels envoyés à votre poste s'il vous est impossible de recevoir ces appels ou bien si vous n'êtes pas près de votre poste.

Vous pouvez **Activer** et **Désactiver** le renvoi automatique d'appel en utilisant une touche **Renvoi automatique d'appel** préprogrammée ou bien à partir du menu.



Utilisation de la touche Renvoi automatique d'appel



- Appuyez sur la touche **Renvoi automatique d'appel** pour **activer** le renvoi automatique d'appel. La tonalité d'avertissement activation de la fonction retentit, et le message suivant apparaît sur l'afficheur:

Renvoyé Act.
- Appuyez une deuxième fois sur la touche **Renvoi automatique d'appel** pour **désactiver** le renvoi automatique d'appel. La tonalité d'avertissement désactivation de la fonction retentit, et le message suivant apparaît sur l'afficheur:



Renvoyé Dés.

Utilisation du menu

- Vérifiez que le poste est EN VEILLE.
- Appuyez sur  pour accéder au mode Menu.
- Appuyez sur  ou  jusqu'à:

Fonctions
- Appuyez sur  pour sélectionner
- Appuyez sur  ou  jusqu'à:

Renvoi Auto
- Appuyez sur  pour sélectionner
L'afficheur indique l'état actuel, par ex:

Désactivé
- Appuyez sur  ou  jusqu'à:

Activé
- Appuyez sur  pour sélectionner
L'afficheur indique:

Sélectionné

(pendant 2 secondes)
- Le poste ferme le menu et revient en mode de veille.

MODE DIRECT

Dans votre réseau de communications, vous vous servez peut-être d'un système pour desservir une zone plus étendue que celle qui pourrait être couverte par votre poste. Toutefois, vous pouvez communiquer avec un autre poste à portée de votre propre poste sans passer par le système, en vous servant de la fonction Mode direct. Ceci est particulièrement utile lorsque le système est en panne.

Vous pouvez **activer** ou **désactiver** le mode direct en utilisant une touche **Mode direct** préprogrammée ou bien à partir du menu.

Utilisation de la touche Mode direct

1. Appuyez sur la touche **Mode direct** pour **activer** le mode direct. La tonalité d'avertissement activation de la fonction retentit, l'icône  s'éclaire sur l'afficheur, et le message suivant apparaît:

Mod. Dir. Act.

2. Appuyez une deuxième fois sur la touche **Mode direct** pour **désactiver** le mode direct. La tonalité d'avertissement désactivation de la fonction retentit, l'icône  s'éteint sur l'afficheur et le message suivant apparaît:

Mod. Dir. Dés.

Utilisation du menu

- 1 Vérifiez que le poste est EN VEILLE.
- 2 Appuyez sur  pour accéder au mode Menu.

- 3 Appuyez sur  ou  jusqu'à: 

- 4 Appuyez sur  pour sélectionner

- 5 Appuyez sur  ou  jusqu'à: 

- 6 Appuyez sur  pour sélectionner

L'afficheur indique l'état actuel, par ex:

Désactivé

- 7 Appuyez sur  ou  jusqu'à: 

- 8 Appuyez sur  pour sélectionner

L'afficheur indique: (pendant 2 secondes)

Sélectionné

- 9 Le poste sort du mode menu et l'afficheur indique, par exemple:

Canal 05

VOIX BASSE

Cette fonction vous permet de parler à voix basse dans le microphone du poste lorsque vous faites un appel, en augmentant le gain du microphone.

Vous pouvez **activer** ou **désactiver** la fonction Voix basse en utilisant une touche **Voix basse** préprogrammée ou bien à partir du menu.

Utilisation de la touche Voix basse

1. Appuyez sur la touche **Voix basse** pour **activer** la fonction Voix basse. La tonalité d'avertissement activation de la fonction retentit, et le message suivant apparaît sur l'afficheur:

Avec VoixBasse

2. Appuyez une deuxième fois sur la touche **Voix basse** pour **désactiver** la fonction Voix basse. La tonalité d'avertissement désactivation de la fonction retentit, et le message suivant apparaît sur l'afficheur:

Sans VoixBasse

Utilisation du menu

- 1 Vérifiez que le poste est EN VEILLE.
- 2 Appuyez sur  pour accéder au mode Menu.

- 3 Appuyez sur  ou  jusqu'à: 

- 4 Appuyez sur  pour sélectionner

- 5 Appuyez sur  ou  jusqu'à: 

- 6 Appuyez sur  pour sélectionner

L'afficheur indique l'état actuel, par ex:

Désactivé

- 7 Appuyez sur  ou  jusqu'à: 

- 8 Appuyez sur  pour sélectionner

L'afficheur indique: (pendant 2 secondes)

Sélectionné

- 9 Le poste sort du mode menu et l'afficheur indique, par exemple:

Canal 05

TRAVAILLEUR ISOLE

La fonction Travailleur isolé vous permet de travailler seul avec un plus grand degré de sécurité.

Vous pouvez **activer** ou **désactiver** la fonction Travailleur isolé en utilisant une touche **Travailleur isolé** préprogrammée ou bien à partir du menu.

Utilisation de la touche Travailleur isolé

- Appuyez sur la touche **Travailleur isolé** pour **activer** la fonction Travailleur isolé. La tonalité d'avertissement activation de la fonction retentit, et le message suivant apparaît sur l'afficheur:

Isolé Act.

- Une tonalité d'avertissement aigu (rappel Travailleur isolé) vous rappellera, à certaines intervalles, que la fonction **Travailleur isolé** est **activée**.
 - Appuyez sur **n'importe quelle touche** pour répondre et annuler l'avertissement. Si vous n'appuyez **pas** sur la touche, le poste se mettra en état d'urgence.
- Appuyez une deuxième fois sur la touche **Travailleur isolé** pour **désactiver** la fonction. La tonalité d'avertissement Désactivation de la fonction retentit, et le message suivant apparaît sur l'afficheur:

Isolé Dés.

- Vous pouvez également désactiver la fonction Travailleur isolé en changeant de canal ou bien en mettant le poste **hors tension** puis en le mettant à nouveau **sous tension**.

Utilisation du menu

- Vérifiez que le poste est EN VEILLE.
- Appuyez sur  pour accéder au mode Menu.

- Appuyez sur  ou  jusqu'à: 

- Appuyez sur  pour sélectionner

- Appuyez sur  ou  jusqu'à: 

- Appuyez sur  pour sélectionner

L'afficheur indique l'état actuel, par ex:

Désactivé

- Appuyez sur  ou  jusqu'à: 

- Appuyez sur  pour sélectionner

L'afficheur indique: (pendant 2 secondes)

Sélectionné

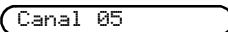
- Le poste sort du mode menu et l'afficheur indique, par exemple: 

NIVEAU DE PUISSANCE

Vous pouvez émettre vos appels à des niveaux de puissance différents. Avec un niveau de puissance plus élevé, vous pouvez atteindre un poste plus éloigné. Un niveau de puissance plus bas conserve plus longtemps la charge de la batterie. Il vous est recommandé d'émettre aussi souvent que possible avec un bas niveau de puissance, et d'utiliser le haut niveau de puissance uniquement en cas de besoin.

Vous pouvez basculer entre le **haut** niveau et le **bas** niveau de puissance en utilisant une touche **Niveau de puissance** préprogrammée ou bien à partir du menu.

Utilisation de la touche Niveau de puissance

1. Appuyez sur la touche **Niveau de puissance** pour passer à une **haute puissance**. La tonalité d'avertissement Activation de la fonction retentit, l'icône **H** s'éclaire sur l'afficheur, et le message suivant apparaît:

Haute Puiss.

2. Appuyez une deuxième fois sur la touche **Niveau de puissance** pour passer à une **puissance faible**. La tonalité d'avertissement Désactivation de la fonction retentit, l'icône **L** s'éclaire sur l'afficheur, et le message suivant apparaît:

Puiss. Faible

Utilisation du menu

- 1 Vérifiez que le poste est EN VEILLE.
- 2 Appuyez sur  pour accéder au mode Menu.

- 3 Appuyez sur  ou  jusqu'à: 

- 4 Appuyez sur  pour sélectionner

- 5 Appuyez sur  ou  jusqu'à: 

- 6 Appuyez sur  pour sélectionner

L'afficheur indique l'état actuel, par ex:

Basse

- 7 Appuyez sur  ou  jusqu'à: 

- 8 Appuyez sur  pour sélectionner

L'afficheur indique: (pendant 2 secondes)

Sélectionné

- 9 Le poste sort du mode menu et l'afficheur indique, par exemple:

Canal 05

COMPRESSION-EXPANSION

Ce processus consiste à assurer la compression du signal BF à l'émission, et l'expansion de ce signal BF à la réception. Il en résulte la réduction du bruit dans le signal reçu, ce qui vous donne un signal BF plus net et plus clair. La compression-expansion ne doit être utilisée que si d'autres postes dans votre système sont équipés de la même fonction.

Vous pouvez **activer** ou **désactiver** la compression-expansion en utilisant une touche **Compression** préprogrammée ou bien à partir du menu.

Utilisation de la touche Compression

- Appuyez sur la touche **Compression** pour **activer** la compression-expansion. La tonalité d'avertissement activation de la fonction retentit, l'icône  s'éclaire sur l'afficheur, et le message suivant apparaît:

Avec Compres.

- Appuyez une deuxième fois sur la touche **Compression** pour **désactiver** la compression-expansion. La tonalité d'avertissement Désactivation de la fonction retentit, l'icône  s'éteint sur l'afficheur et le message suivant apparaît:

Sans Compres.

Utilisation du menu

- Vérifiez que le poste est EN VEILLE.
- Appuyez sur  pour accéder au mode Menu.

- Appuyez sur  ou  jusqu'à: 

- Appuyez sur  pour sélectionner

- Appuyez sur  ou  jusqu'à: 

- Appuyez sur  pour sélectionner

L'afficheur indique l'état actuel, par ex.:

Désactivé

- Appuyez sur  ou  jusqu'à: 

- Appuyez sur  pour sélectionner

L'afficheur indique: (pendant 2 secondes)

Sélectionné

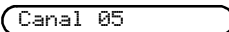
- Le poste sort du mode menu et l'afficheur indique, par exemple: 

RETROECLAIRAGE

Le rétroéclairage éclaire l'afficheur du poste, le clavier et les touches de navigation du menu.

Votre poste peut être programmé pour que le rétroéclairage soit allumé en permanence, jamais allumé, ou allumé pendant 10 secondes chaque fois que de nouvelles informations sont affichées.

Vous pouvez **activer** ou **désactiver** le Rétroéclairage en utilisant une touche **Rétroéclairage** préprogrammée ou bien à partir du menu.

Utilisation de la touche Rétroéclairage

- Appuyez sur la touche **Rétroéclairage** pour **activer** le rétroéclairage. La tonalité d'avertissement Activation de la fonction retentit, et le message suivant apparaît sur l'afficheur:

Rétroécl.Tempo ou Avec Rétroécl.

- Appuyez une deuxième fois sur la touche **Rétroéclairage** pour **désactiver** le rétroéclairage. La tonalité d'avertissement Désactivation de la fonction retentit, et le message suivant apparaît sur l'afficheur:

Sans Rétroécl.

Utilisation du menu

- Vérifiez que le poste est EN VEILLE.
- Appuyez sur  pour accéder au mode Menu.

- Appuyez sur  ou  jusqu'à: 



- Appuyez sur  pour sélectionner

- Appuyez sur  ou  jusqu'à: 

- Appuyez sur  pour sélectionner

L'afficheur indique l'état actuel, par ex:

Désactivé

- Appuyez sur  ou  jusqu'à: 

ou

 jusqu'à: 

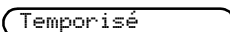
- Appuyez sur  pour sélectionner par ex: 

L'afficheur indique:

(pendant 2 secondes)

Sélectionné

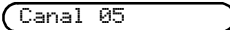
- Le poste sort du mode menu et l'afficheur indique, par exemple: 

COMMANDE D'EMISSION A LA VOIX (VOX)

Lorsque le casque/microphone est connecté, votre poste se prête à l'utilisation mains libres.

La fonction VOX détecte de manière intelligente le bruit de fond, pour s'adapter automatiquement au niveau de bruit de l'environnement dans lequel vous travaillez. Pour activer la fonction VOX:

1. Raccordez le casque VOX au connecteur d'accessoires sur le poste.
2. Mettez le poste **sous tension**.

Vous pouvez désactiver la fonction VOX en appuyant sur le bouton d'alternat sur le poste. Ceci vous permet d'utiliser le casque VOX, mais vous devez appuyer sur le bouton d'alternat pour émettre. Pour réactiver la fonction VOX:

1. Mettez le poste **hors tension** puis mettez-le à nouveau **sous tension**, le casque étant raccordé au connecteur d'accessoires ou bien,
2. Changez de canal alors que le casque VOX est connecté.

MISE HORS SERVICE/REMISE EN SERVICE

Pour renforcer la sécurité et éviter l'emploi abusif du système radio dans lequel vous travaillez, votre poste est équipé d'une fonction **Mise hors service/Remise en service**.

Cette fonction ne peut être activée que par votre gestionnaire ou administrateur de système.

Par exemple, si votre poste a été volé, votre administrateur de système peut envoyer un signal qui **mettra hors service** le poste, et empêchera son utilisation. Cette fonction est utile également en cas d'emploi abusif du système par un utilisateur qui ne se conforme pas au protocole de communications correct.

Le poste ne peut être débloqué, c'est-à-dire remis en état de service, que par un signal de **Remise en service** envoyé par l'administrateur de système, ou bien s'il est renvoyé pour une reprogrammation.

INFORMATIONS POSTE

Pour vous permettre, à vous et votre distributeur/administrateur de système, de déterminer rapidement le logiciel et les paramètres radio programmés dans votre poste, une fonction désignée **Informations poste** est accessible à partir du menu.

Lors de la sélection des **informations poste**, l'afficheur de votre poste indique:

- La version du logiciel
- La version de la personnalité
- La référence du logiciel
- La référence de la personnalité

Pour accéder aux informations poste

- 1 Vérifiez que le poste est EN VEILLE.
- 2 Appuyez sur  pour accéder au mode Menu.

- 3 Appuyez sur  ou  jusqu'à: 

- 4 Appuyez sur  pour sélectionner

- 5 Appuyez sur  ou  jusqu'à: 

ou

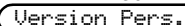

ou



ou

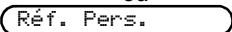

- 6 Appuyez sur  pour sélectionner, par exemple:

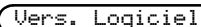



L'afficheur indique par exemple:

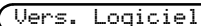

- 7 Appuyez sur  pour sélectionner:



- 8 Appuyez sur  ou 
pour d'autres sélections
après les étapes 6 et 7:

Vers. Logiciel

OU



Version Pers.

OU

Réf. Logiciel

OU

Réf. Pers.

- 9 Appuyez sur  
pour sortir du mode menu
L'afficheur indique, par
exemple:

Canal 05

INFORMATIONS SUR LA SECURITE

Avant d'utiliser ce poste, consultez le livret séparé intitulé 'Informations Générales et Sécurité Importante' (68P64117B25_) fourni avec votre poste.

NOTES